

MAESTRO

K

L

I

NCS

K I L I N C S
K A T A L Ó G U S
2 0 1 8 / 1

Kilincsek műértőknek

Már sok éve a műértő, azaz a szakmailag hozzáértő, és a minőségre igényes, a lakberendezés művészete iránt fogékony közönséghez szólnak a Maestro termékek. Minden termékünk egy gondosan megformált, szinte művészi igény-nyel formatervezett és legjobb technikai tudásunk szerint kivitelezett alkotás, mely az esztétikum és a funkció, stílus és biztonság kettős céljának igyekszik megfelelni. Jól tudjuk, hogy a kilincs nem csak egy funkcionális termék, hanem az ajtó és egyben az otthon díszé is. A tervezésben kiváló tervezők, a megvalósításban pedig a legmodernebb, XXI. századi robottechnológia van segítségünkre.

Kínálatunkban kilincsek mellett megtalálhatók olyan, a nyílászárókhöz kapcsolódó egyéb innovatív termékek is, melyek- szándékunk szerint- technológiai vagy esztétikai szempontból újat, szebbet, jobbat kínálnak, mint az elcsépelet, szürke átlag. A Maestro kilincsek mellett külön felhívjuk figyelmét a dnd, Mandelli és FSB márkájú termékekre is, melyeket szintén mi képviseljük hazánkban. Válasszon közülük kedvére, és tegye szebbé otthonát!

Bár termékeink készletezését elsősorban mi végezzük, és büszkék is vagyunk arra, hogy kilincsekből mi rendelkezünk a legnagyobb raktárkészlettel hazánkban, ezzel biztosítva a lehető leggyorsabb kiszolgálást, a kínálatunkban szereplő termékeket szakkereskedő partnereinknél, viszonteladóinknál vásárolhatja meg, zár- és ajtószaküzletekben, illetve webáruházakban.

A technikai részletekkel kapcsolatban további szakértő felvilágosítást honlapunkon, a www.kilincsek.eu weboldalon, illetve viszonteladó partnereinknél kaphat. Honlapunkon sok hasznos információ mellett viszonteladói hálózatunk tagjait is megtalálja. Nagyon fontos, hogy a kilincsek műszaki és biztonsági szempontból való kiválasztása és professzionális felszerelése is komoly szakértelmet igényel, ezért kérjük, technikai támogatásért és tanácsért forduljanak bizalommal évtizedes tapasztalattal rendelkező szakkereskedő partnereinkhez.

Katalógusunkat több fejezetre osztottuk a könnyebb átláthatóság érdekében, elől a kilincsekkel kezdünk, stílus szerinti bontásban, majd az egyéb vasalatokkal, kiegészítőkkel folytatjuk. Jó tudni, hogy termékeink illeszkednek vagy illeszthetőek a magyar-, illetve a hazánkban leginkább elterjedt külföldi szabványú zárakhoz, nyílászárókhöz. Kilincseink szinte kivétel nélkül számos technikai változatban elérhetőek, egy-egy kilincscsaládon belül a normál kulcslyukas belsőajtó-kilincsek mellett legtöbbször megtalálható cilinderlyukas, gombos (fix és forgó), toalett elfordító, ovális rozettás vagy biztonsági ajtókilincs is. Kilincsmodelljeink zöméből – akár kulcsra zárható – ablakkilincs is rendelhető, ezeket a legtöbb esetben nem mutatjuk be külön fényképen. Ehelyett a jobb oldalon található piktogramok segítségével jelezzük, hogy egy-egy modell a képen látható változaton kívül még milyen formai vagy műszaki kivitelben rendelhető.

Honlapunk számos további általános tájékoztatóval és egy-egy konkrét termékkel kapcsolatos részletes információval szolgál, akár szerelési útmutatók, műszaki rajzok, vagy a beépítést illusztráló videofelvételek formájában.

Kérjük, látogasson el weboldalunkra! www.kilincsek.eu

 GOMBOS	 TOALETT ELFORDÍTÓS
 HOSSZÚ CÍMES	 OVÁLIS ROZETTÁS
 KÖRROZETTÁS	 NÉGYZET ROZETTÁS
 ABLAKFÉLKILINCS	 ZÁRHATÓ ABLAKFÉLKILINCS
 KESKENYCÍMES BIZTONSÁGI (MANTOVA-PAJZSOS)	 FÚRÁSBIZTOS BIZTONSÁGI (UNIVERZÁL-PAJZSOS)
 ÜVEGAJTÓZÁRRA SZERELHETŐ	
 Átmenőcsavarral szerelhető, ami a grt. tartozéka (normál ajtóvastagságnak megfelelő méretben). A rozettának SZERVES RÉSESE a csavart fogadó hüvely, és a rozettát stabilan rögzítő, a rozetta síkjából kiálló illesztő persely. A felszereléséhez az ajtó megfelelő pontokon való átfúrása szükséges.	
 Átmenőcsavarral szerelhető, ami a grt. tartozéka (normál ajtóvastagságnak megfelelő méretben), de a rozetta ajtó felőli oldala sík, NINCS rajta kiálló fogadó hüvely vagy illesztő persely. A felszereléséhez az ajtó megfelelő pontokon való átfúrása szükséges.	
 Facsavarral szerelhető, ami a grt. tartozéka. Facsavarral való rögzítés esetén az ajtó átfúrása nem szükséges. Átmenőcsavar külön rendelhető hozzá, amit kifejezetten javasunk is, M4 x 40mm / 60mm / 90mm méretekben, az ajtó vastagságától függően.	
 A kilincs felszereléséhez az ajtót a záron találhatók, kifejezetten az átmenőcsavarok számára kialakított megfelelő lyukaknál áll kell fúrni. A fúráshoz az itt megadott méretű fúrószárat használja.	

MEGRENDÉLÉSRE

Ezzel a piktogrammal jelölt termékeink megrendelése előtt kérjük, minden esetben érdeklődjön vevőszolgálatunkon a raktárkészlettel vagy az esetleges szállítási határidővel kapcsolatban. A piktogramban megadott átlagos szállítási határidő irányadó céllal lett rögzítve, nem minden esetben tudjuk tartani (karácsonyi vagy augusztusi gyárteleállás idején pl., de a gyártói kapacitás is változó lehet).

Tartalomjegyzék

DESIGN

Colorado, Pop	06
Florida, Metro, Hummer	07
Cubic, Borneo	07
Rondo, Oregon, Thema, Arizona	08
Elypse, Gulia, Panama	10
Arco, Gino, Image	10
Viva, Rimini, Stylus	11
Light, Winter, Vesta, Anika, Pallas	12
Daniela Eco, San Remo, Laguna	13
Daniela, Esprit Vario, Diva	13
Buraco 1, Carmen, Square Tupai	14
Cinto, Linha Q3 SWAROVSKI	15
Linha Q3, Laguna	15
Blues, Light, Venere, Ice	16
Ice, Corsa, Q-Mini Square, Quark, Q-Arte	17
Italia, Pura	18
Corsa, Prisma	19
DND, Quattro 02 - Z	20
Luce, Chop, Ginkgo, Ginkgo Biloba	21
Esa, Esa Due, Areté 02, Timeless, Short	22
Intake, Joy 02, Luxury 02, Lucrezia 02	23
Laprozettások	24
Antigerm	25
Fusilla, Link, Fenix, Twee	24
FSB	25

MODERN

Kyra	28
Polaris, Detroit, Imola gomb	29
Raffaella	30
Raffaella , Golf, Acapulco	31
Sofia	32
Sofia, Marika, Cool, Fiona	33
Galaxy	34
Galaxy, Cool, Futura	35
Claudia Vario, Phaedra, Porto	36

CLASSIC

Alt Wien	38
Alt Wien, Stefania	39
Valentina, Castello	40
Sorrento, Toledo, Riviera, Malaga	41
Diana patinás, Tolosa	42
Marco, Madeira	43
Wien, Michelle	44
Flora, Anna, Vittoria	45
Flora, Valentina antik fehér	46
Norma, Lord, Castiglia Mandelli	45

RUSTIC

Valentina, Serrano	48
Bretagne, Romantica	49
Diana	50
Genova, Lissabon, Innsbruck, Monaco	51
Serrano Vario	51
Gombok, címek, levélbedobó	52
Zászlórtató, Valentina ajtóhúzó	52
Zsaluvasalatok	53

PROJECT

Thema	54
Rondo, Image, Arco, Gino, Ursula	56
Christie, Savanna, Gombok	57

SECURITY

Universal	58
Forte, Square-Cubo	59
Rio, Next, Arno	60
Mantova	61
Salvo, Savanna Vario, Mistral	62
Biztonsági rozetták, Digitális kitekintő	63

ACCESSORIES

Rozsdamentes ajtóhúzó	64
Rozsdamentes ajtóhúzó	65
Tolóajtók, 400, 500, 1760	66
Harmónikaajtó-vasalat, Kit Futura	67
Design toluvasalatok	68
Tolóajtózár készlet, tolóajtókagylók	69
17000 / 18000 üvegajtó zár	70
Üvegajtópántok, üvegajtó kiegészítők	71
Automata küszöb	72
ISEO Libra Smart zárbetét	73
Piktogramok, rozetták, számok, pántsapkák	74
Pinocchio, Gombok, Levélbedobók	75
Bababiztonság, Garázsrendező	75
Mágneses zár B4, B-Klass	76
Rejtett ajtópántok, Szellőzőrács, Kopogtató	77
Ajtóütközők, Bemutatóablak	78
Tárgymutató	79

Újdonságok

2018 tavasz

dnd kilincsek

dnd



Luce



Chop



Ginkgo



Ginkgo Biloba



Timeless



Esa Due



Esa



Areté 02



Joy 02



Luxury 02



Quattro 02 - z



Short



Intake



Lucrezia 02

Újdonságok

2018 tavasz

Kilincsek



Diva



Acapulco alu F8



Phaedra fényes króm



Imola fix gomb



Detroit alu F8



Sofia súrolt bonz



Ursula fekete műanyag



Alt Wien félkilincs

Accessories



Ajtópántsapkák, alu



Tolóajtózár-készlet ovális kagylóval



B-KLASS mágneses bevésőzár





Design

Design



Colorado körözettás króm

ALAPANYAG: zamak | FELÜLET: fényes króm
MÉRETEK: A=133 mm D=50 mm



Colorado négyzetözettás króm

ALAPANYAG: zamak | FELÜLET: fényes króm
MÉRETEK: A=133 mm D=51 mm



Colorado körözettás matt króm

ALAPANYAG: zamak | FELÜLET: szálcsiszolt króm
MÉRETEK: A=133 mm D=50 mm



Colorado négyzetözettás matt króm

ALAPANYAG: zamak | FELÜLET: szálcsiszolt króm
MÉRETEK: A=133 mm D=51 mm



Pop négyzetözettás króm

ALAPANYAG: zamak | FELÜLET: fényes króm
MÉRETEK: A=134 mm D=51 mm



Pop négyzetözettás matt króm

ALAPANYAG: zamak | FELÜLET: szálcsiszolt króm
MÉRETEK: A=134 mm D=51 mm



Florida króm-szatén nikkell

ALAPANYAG: alumínium | FELÜLET: fényes króm és szatén nikkell
MÉRETEK: A=123 mm D=51 mm



Metro rozsdamentes acél

ALAPANYAG: rozsdamentes acél | FELÜLET: szálcsiszolt acél
MÉRETEK: A=128 mm D=50 mm



Hummer króm-szatén nikkell

ALAPANYAG: zamak | FELÜLET: fényes króm és szatén nikkell
MÉRETEK: A=133 mm D=52 mm



Cubic rozsdamentes acél

ALAPANYAG: rozsdamentes acél | FELÜLET: szálcsiszolt acél
MÉRETEK: A=130 mm D=50 mm



Borneo króm-szatén nikkell

ALAPANYAG: zamak | FELÜLET: fényes króm és szatén nikkell
MÉRETEK: A=117 mm D=51 mm



Borneo króm-fekete

ALAPANYAG: zamak | FELÜLET: fényes króm és fekete
MÉRETEK: A=117 mm D=51 mm

Design

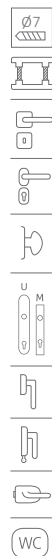

Rondo Pro körrozettás rozsdamentes acél

ALAPANYAG: rozsdamentes acél | FELÜLET: szálcsiszolt
MÉRETEK: A=140 mm D=52 mm



Oregon matt króm

ALAPANYAG: zamak | FELÜLET: matt (szálcsiszolt) króm
MÉRETEK: A=125 mm D=50 mm



Thema Pro körrozettás rozsdamentes acél

ALAPANYAG: rozsdamentes acél | FELÜLET: szálcsiszolt acél
MÉRETEK: A=128 mm D=52 mm

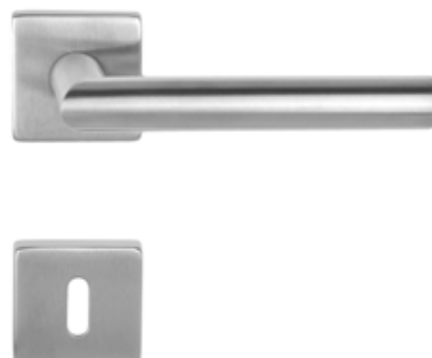

Thema Pro négyzetrozettás rozsdamentes acél

ALAPANYAG: rozsdamentes acél | FELÜLET: szálcsiszolt acél
MÉRETEK: A=128 mm D=50 mm

Pánttakaró

MUTASSA MEG, AMI SZÉP, ÉS TAKARJA EL, AMI KEVÉSBÉ.
Válasszon az ajtópánt letakarására az ajtókilincssel
harmonizáló pánttakarót: **Pánttakarók: 74. oldal**

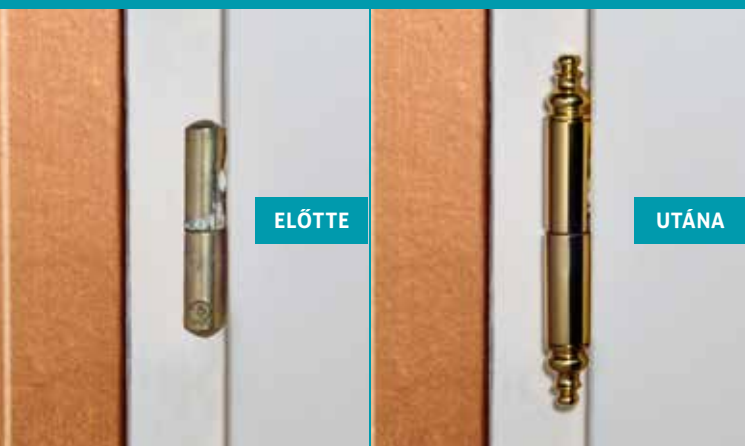

ELŐTTE

UTÁNA

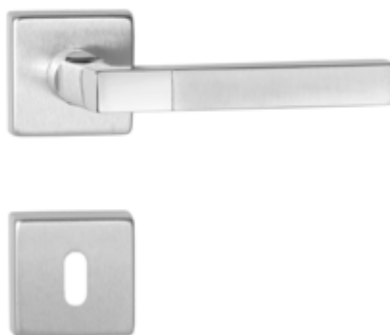

Arizona négyzetrozettás króm-matt króm

ALAPANYAG: zamak | FELÜLET: fényes és szálcsiszolt króm
MÉRETEK: A=125 mm D=50 mm





Panama körrozettség rozsdamentes acél

ALAPANYAG: rozsdamentes acél | FELÜLET: fényes és szálcsiszolt acél
MÉRETEK: A=130 mm D=52 mm

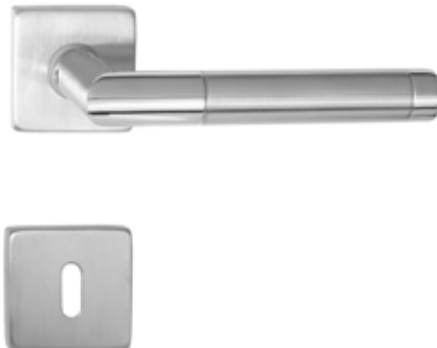

Panama négyzetrozettség rozsdamentes acél

ALAPANYAG: rozsdamentes acél | FELÜLET: fényes és szálcsiszolt acél
MÉRETEK: A=130 mm D=50 mm



Giulia körrozettség rozsdamentes acél

ALAPANYAG: rozsdamentes acél | FELÜLET: fényes és szálcsiszolt acél
MÉRETEK: A=115 mm D=52 mm



Giulia négyzetrozettség rozsdamentes acél

ALAPANYAG: rozsdamentes acél | FELÜLET: fényes és szálcsiszolt acél
MÉRETEK: A=115 mm D=50 mm



Elypse körrozettség rozsdamentes acél

ALAPANYAG: rozsdamentes acél | FELÜLET: szálcsiszolt acél
MÉRETEK: A=128 mm D=52 mm



Elypse négyzetrozettség rozsdamentes acél

ALAPANYAG: rozsdamentes acél | FELÜLET: szálcsiszolt acél
MÉRETEK: A=128 mm D=50 mm

Design



Arco Pro körrozettség rozsdamentes acél

ALAPANYAG: rozsdamentes acél | FELÜLET: szálcsiszolt acél
MÉRETEK: A=130 mm D=52 mm



Arco Pro négyzetrozettség rozsdamentes acél

ALAPANYAG: rozsdamentes acél | FELÜLET: szálcsiszolt acél
MÉRETEK: A=130 mm D=50 mm



Gino Pro körrozettség rozsdamentes acél

ALAPANYAG: rozsdamentes acél | FELÜLET: szálcsiszolt acél
MÉRETEK: A=135 mm D=52 mm

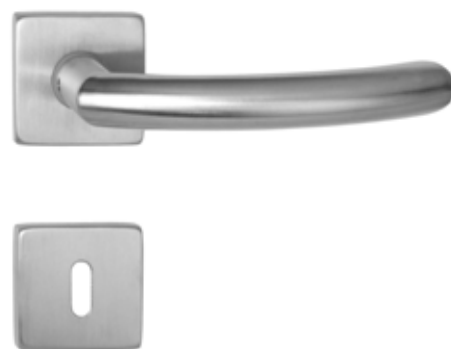

Gino Pro négyzetrozettség rozsdamentes acél

ALAPANYAG: rozsdamentes acél | FELÜLET: szálcsiszolt acél
MÉRETEK: A=135 mm D=50 mm

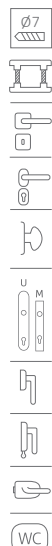

Image körrozettség rozsdamentes acél

ALAPANYAG: rozsdamentes acél | FELÜLET: szálcsiszolt
MÉRETEK: A=133 mm D=52 mm

Toalett elfordító

Diszkrét és biztonságos – majdnem minden ajtókilincs modellünk kapható toalett elfordítós változatban is. Ezekkel biztosítható a mellékhelyiségek, fürdőszobák diszkréciója, de a külső oldalon található vésznyitó funkciónak köszönhetően szükség esetén a helyiségben rekedtek egy csavarhúzó vagy fém érme segítségével egy mozdulattal kiszabadíthatók.

A toalett elfordítós kilincsek piktogramja: 





Viva körrozettás króm-rozsdamentes acél

ALAPANYAG: zamak és rozsdamentes acél
 FELÜLET: fényes króm és szálciszított acél | MÉRETEK: A=135 mm D=52 mm

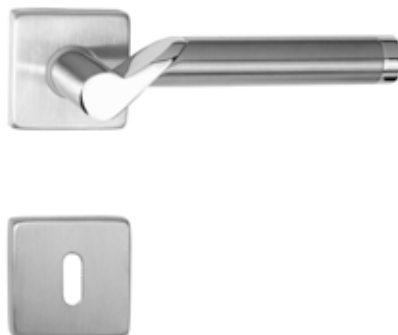

Viva négyzetrozettás króm-rozsdamentes acél

ALAPANYAG: zamak és rozsdamentes acél
 FELÜLET: fényes króm és szálciszított acél | MÉRETEK: A=135 mm D=50 mm



Rimini körrozettás króm-rozsdamentes acél

ALAPANYAG: zamak és rozsdamentes acél
 FELÜLET: fényes króm és szálciszított acél | MÉRETEK: A=146 mm D=52 mm

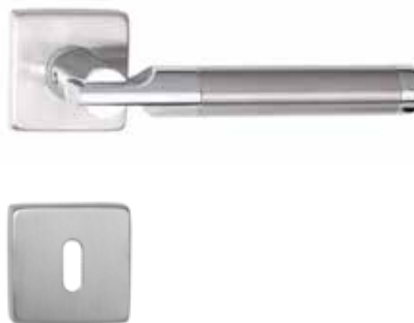

Rimini négyzetrozettás króm-rozsdamentes acél

ALAPANYAG: zamak és rozsdamentes acél
 FELÜLET: fényes króm és szálciszított acél | MÉRETEK: A=146 mm D=50 mm



Stylus króm-matt króm

ALAPANYAG: zamak | FELÜLET: króm-matt króm
 MÉRETEK: A=120 mm D=52 mm



Ablakkilincs

Csaknem az összes kilincsmodellünkből kapható ablakkilincs változat is.

Ezt a lehetőséget az ablakkilincs piktogram jelzi:



Design



Light szatén nikkell

ALAPANYAG: alumínium | FELÜLET: szatén nikkell
MÉRETEK: A=122 mm D=50 mm



Winter króm-szatén nikkell

ALAPANYAG: zamak | FELÜLET: fényes króm ill. szatén nikkell
MÉRETEK: A=122 mm D=52 mm

Ajtóütöközők

Zavarja, ha a kivágódó ajtó vagy a rajta lévő kilincs a falnak ütődik, leverte a vakolatot, csúnyán megsértve a kilincset? Válasszon ajtóihoz ajtóütöközőt és megelőzheti a hasonló baleseteket. A 78. oldalon széles választékot talál padlóhoz vagy falhoz rögzíthető, esetleg mobil ajtóütöközőinkből, melyek különböző színekben és változatos formákban állnak rendelkezésére.



Vesta króm-szatén nikkell

ALAPANYAG: zamak | FELÜLET: fényes króm és szatén nikkell
MÉRETEK: A=125 mm D=51 mm



Anika króm-szatén nikkell

ALAPANYAG: zamak | FELÜLET: fényes króm és szatén nikkell
MÉRETEK: A=120 mm D=52 mm



Pallas szatén nikkell

ALAPANYAG: alumínium | FELÜLET: szatén nikkell
MÉRETEK: A=120 mm D=50 mm

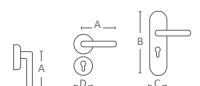

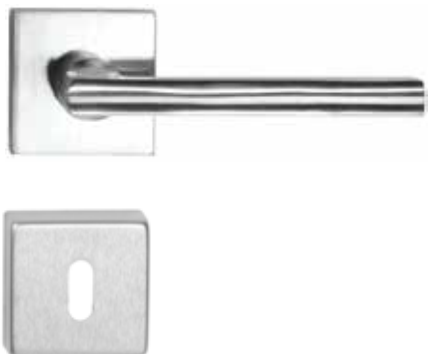

Daniela Eco rozsdamentes acél

ALAPANYAG: rozsdamentes acél | FELÜLET: szálcsiszolt acél
MÉRETEK: A=126 mm D=50 mm



San Remo króm-szatén nikkél

ALAPANYAG: zamak | FELÜLET: szatén nikkél-fényes króm
MÉRETEK: A=134 mm D=51 mm



Daniela króm-matt króm

ALAPANYAG: zamak | FELÜLET: fényes króm és matt króm
MÉRETEK: A=119 mm D=52 mm



**Zárható
ablakkilincsek**

Legtöbb ablakkilincsünk biztonságos, kulccsal zárható változatban is elérhető.
Keresse ezt a piktogramot a kilincsmo­dellek mellett:



MEGRENDÉLÉSRE: 3-4 HÉT

NEW



Esprit Vario króm-szatén nikkél

ALAPANYAG: zamak | FELÜLET: fényes króm és szatén nikkél
MÉRETEK: A=130 mm D=52 mm



Diva matt króm

ALAPANYAG: zamak | FELÜLET: matt (szálcsiszolt) króm
MÉRETEK: A=142 mm D=50 mm

Design

3-5 NAP SZÁLLÍTÁSI HATÁRIDŐ !

TUPAI

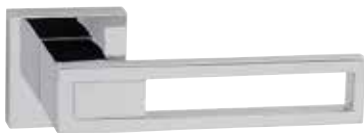

Buraco 1

ALAPANYAG: zamak | FELÜLET: 1. fényes króm 2. nikkelpérla (gyöngyházfényű matt nikkelpérla) 3. titán

MÉRETEK: A=136 mm D=52 mm



3-5 NAP SZÁLLÍTÁSI HATÁRIDŐ !

TUPAI



Carmen négyzetozettás

ALAPANYAG: zamak | FELÜLET: 1. Fényes króm 2. Matt króm 3. Nikkelpérla 4. Titán | MÉRETEK: A=138mm D=52 mm



3-5 NAP SZÁLLÍTÁSI HATÁRIDŐ !

TUPAI



Square Tupai

ALAPANYAG: zamak | FELÜLET: 1. matt króm 2. fényes króm 3. nikkelpérla (kb. gyöngyházfényű matt nikkelpérla) 4. titán (grafitszürke jellegű) | MÉRETEK: A=110 mm D=52 mm





1.



3.



2.



4.



5.

3-5 NAP SZÁLLÍTÁSI HATÁRIDŐ !

TUPAI



Cinto

ALAPANYAG: zamak | FELÜLET: 1. matt (szálcsiszolt) króm 2. fényes króm 3. nikkell perla (gyöngyházfényű matt nikkell) 4. titán (grafitszürke jellegű) 5. fekete
MÉRETEK: A=135 mm D=52 mm



3-5 NAP SZÁLLÍTÁSI HATÁRIDŐ !

TUPAI



Linha Q3 SWAROVSKI

ALAPANYAG: zamak | FELÜLET: 1. fényes króm - Swarovski kristálykő betét SW47 | 2. matt króm - Swarovski kristálykő betét SW49 | 3. titán - Swarovski kristálykő betét SW43
MÉRETEK: A=135 mm D=52 mm



3-5 NAP SZÁLLÍTÁSI HATÁRIDŐ !

TUPAI



Linha Q3 króm-fekete

ALAPANYAG: zamak | FELÜLET: fényes króm
MÉRETEK: A=135 mm D=52 mm



3-5 NAP SZÁLLÍTÁSI HATÁRIDŐ !

TUPAI



Laguna rozsdamentes acél

ALAPANYAG: rozsdamentes acél | FELÜLET: szálcsiszolt acél
MÉRETEK: A=115 mm D=50 mm

Design

MEGRENDÉLÉSRE: 3-4 HÉT

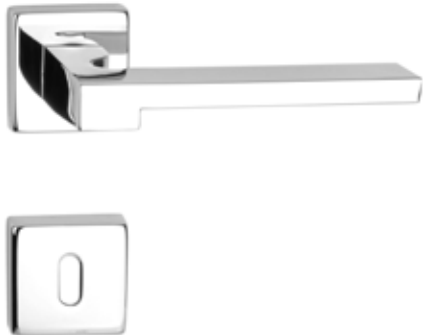

Blues króm

ALAPANYAG: zamak | FELÜLET: fényes króm
MÉRETEK: A=139 mm D=50 mm

MEGRENDÉLÉSRE: 3-4 HÉT

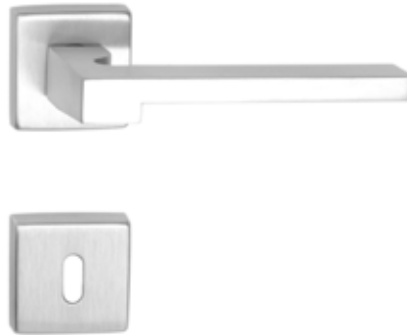

Blues matt króm

ALAPANYAG: zamak | FELÜLET: szálciszított króm
MÉRETEK: A=139 mm D=50 mm

MEGRENDÉLÉSRE: 3-4 HÉT



Light körrozettás és négyzetrozettás króm

ALAPANYAG: zamak | FELÜLET: fényes króm
MÉRETEK: A=128 mm D=50 mm

MEGRENDÉLÉSRE: 3-4 HÉT

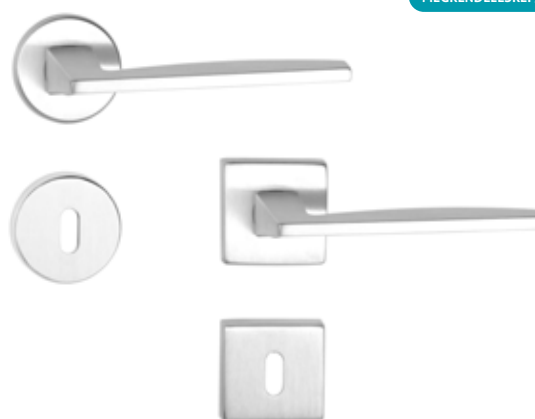

Light körrozettás és négyzetrozettás matt króm

ALAPANYAG: zamak | FELÜLET: szálciszított króm
MÉRETEK: A=128 mm D=50 mm

MEGRENDÉLÉSRE: 3-4 HÉT

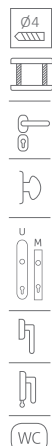

Venere króm-matt króm

ALAPANYAG: zamak | FELÜLET: fényes króm és matt króm
MÉRETEK: A=123 mm D=52 mm

MEGRENDÉLÉSRE: 3-4 HÉT



Ice matt króm

ALAPANYAG: zamak | FELÜLET: matt króm
MÉRETEK: A=125 mm D=50 mm

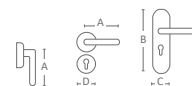

MEGRENDÉLÉSRE: 3-4 HÉT

MEGRENDÉLÉSRE: 3-4 HÉT



Ice antracit négyzetozettás

ALAPANYAG: zamak | FELÜLET: antracit
MÉRETEK: A=135 mm D=50x50 mm



Corsa fekete SOFT négyzetozettás

ALAPANYAG: zamak | FELÜLET: fekete SOFT
MÉRETEK: A=135 mm D=50x50 mm



MEGRENDÉLÉSRE: 4-6 HÉT



1.



2.



3.



**1. Q-Mini Square festett fekete négyzetozettás ajtókilincs | 2. Q-Mini Square festett fekete zárható ablakfélkilincs
3. Quark festett fekete ajtóhúzó**

ALAPANYAG: 1., 2. zamak 3. réz | FELÜLET: porszórt fekete RAL 9005
MÉRETEK: 1. A= 135mm D=45mm 2. A=135mm D=65x31mm 3. Teljes hossz=270mm Furattáv=250mm Átmérő=18mm D=45x45mm

MEGRENDÉLÉSRE: 4-6 HÉT



1.



2.



3.



4.



**1. Q-Mini Square Pvd szatén fekete négyzetozettás ajtókilincs | 2. Q-Mini Square Pvd szatén fekete ablakfélkilincs
3. Q-Arte emelő-toló kilincs | 4. Quark Pvd ajtóhúzó**

ALAPANYAG: 1., 2., 3 zamak 4. réz | FELÜLET: PVD szatén fekete
MÉRETEK: 1. A= 135mm D=45mm 2. A=135mm D=65x31mm 3. A= 230mm D=159x32mm 4. Teljes hossz=270mm Furattáv=250mm Átmérő=18mm D=45x45mm

Design

MEGRENDÉLSRE: 3-4 HÉT

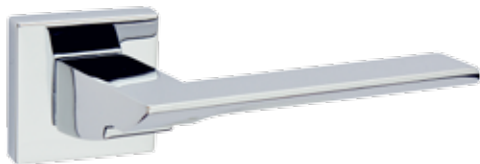

Italia négyzetozettás króm

ALAPANYAG: zamak | FELÜLET: fényes króm
MÉRETEK: A=135 mm D=50 mm

MEGRENDÉLSRE: 3-4 HÉT

MEGRENDÉLSRE: 3-4 HÉT



Pura négyzetozettás króm

ALAPANYAG: zamak | FELÜLET: fényes króm
MÉRETEK: A=135 mm D=50 mm

MEGRENDÉLSRE: 3-4 HÉT



Italia négyzetozettás matt króm

ALAPANYAG: zamak | FELÜLET: szálcsiszolt króm
MÉRETEK: A=135 mm D=50 mm

MEGRENDÉLSRE: 3-4 HÉT



Pura négyzetozettás matt króm

ALAPANYAG: zamak | FELÜLET: szálcsiszolt króm
MÉRETEK: A=135 mm D=50 mm

MEGRENDÉLSRE: 3-4 HÉT



Italia négyzetozettás fekete

ALAPANYAG: zamak | FELÜLET: matt fekete porszórt
MÉRETEK: A=135 mm D=50 mm

MEGRENDÉLSRE: 3-4 HÉT



Pura négyzetozettás fekete

ALAPANYAG: zamak | FELÜLET: matt fekete porszórt
MÉRETEK: A=135 mm D=50 mm

MEGRENDÉLSRE: 3-4 HÉT

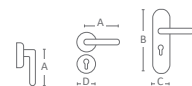

MEGRENDELÉSRE: 3-4 HÉT

MEGRENDELÉSRE: 3-4 HÉT



Corsa körrozettás króm

ALAPANYAG: zamak | FELÜLET: fényes króm
MÉRETEK: A=135 mm D=50 mm

MEGRENDELÉSRE: 3-4 HÉT



Prisma négyzetrozettás króm

ALAPANYAG: zamak | FELÜLET: fényes króm
MÉRETEK: A=135 mm D=50 mm

MEGRENDELÉSRE: 3-4 HÉT



Corsa körrozettás matt króm

ALAPANYAG: zamak | FELÜLET: szálcsiszolt króm
MÉRETEK: A=135 mm D=50 mm

MEGRENDELÉSRE: 3-4 HÉT



Prisma négyzetrozettás matt króm

ALAPANYAG: zamak | FELÜLET: szálcsiszolt króm
MÉRETEK: A=135 mm D=50 mm

MEGRENDELÉSRE: 3-4 HÉT



Corsa körrozettás fekete

ALAPANYAG: zamak | FELÜLET: matt fekete porszórt
MÉRETEK: A=135 mm D=50 mm



Prisma négyzetrozettás fekete

ALAPANYAG: zamak | FELÜLET: matt fekete porszórt
MÉRETEK: A=135 mm D=50 mm

dnd

A **dnd** gyönyörű modelljei 3 kulcsszóval jellemezhetőek:

minőség – design – innováció

MINŐSÉG: Minden **dnd** termékben a csúcsmínőségre, a tökéletesre törekvés tükröződik. Ez megjelenik a legapróbb részletek kifinomult gépi vagy kézi megmunkálásában, és a gyártás során alkalmazott magasszintű, de környezetbarát technológiában is. A termékek tartóssága is fontos cél. A DIN 3-as besorolás (és a rengeteg megvalósított projekt) azt tanúsítja, hogy erős igénybevételre is alkalmasak a **dnd** kilincsek, sőt, a legtöbb modell tűzgátló minősítéssel is bír.

DESIGN: A kilincseket különlegesen igényes, egyedi és eredeti, időnként extravagáns formatervezés jellemzi. Ez nem véletlen, hiszen a modellek többségét neves formatervezők alkották, olyan európai- vagy világhírű egyéniségek, mint Karim Rashid, Nicola Novelletto, Marco Pisati, vagy Mauro Ronchi. Így már érthető, hogy a **dnd** termékek miért annyira népszerűek az igényes lakberendezők, belsőépítészek és kiemelt nemzetközi projektek építész tervezői körében.

INNOVÁCIÓ: Jellemző az új, innovatív technológiák, köztük a kiváló felületkezelési módszerek alkalmazása. Erre példa a POWER króm felület: a különlegesen vastag rétegű krómozás lehetővé teszi, hogy a **dnd** 10 év garanciát nyújthasson erre a felületre. A PVD felület esetében pedig 20 év a garancia, ezen idő alatt a felület karmentes és az eredetivel megegyező színű és árnyalatú marad.



Quattro 02 - Z

QUATTRO 02 - Z négyzetretöztetés

— **A** zamak — **F** matt króm

— **M** A=129 mm D=50 mm **T** Giulio Iacchetti





luce

LUCE körrozettás ___ **A** zamak ___ **F** 1. fényes króm / 2. szálcsiszolt króm / 3. fekete ___ **M** A=125 mm D=50mm
___ **T** Dnd technical division ___ **KÉSZLETRŐL**



10 ÉV GARANCIA



chop

CHOP körrozettás ___ **A** zamak ___ **F** 1. fényes króm / 2. szálcsiszolt króm / 3. matt súrolt bronz
___ **M** A=136 mm D=50mm ___ **T** Didier Schweizer ___ **KÉSZLETRŐL**



10 ÉV GARANCIA



Giulio Iacchetti

ginkgo

GINKGO körrozettás ___ **A** réz ___ **F** 1. POWER súrolt króm / 2. POWER fényes króm, 3 súrolt grafit
___ **M** A=135 mm D=50mm ___ **T** Giulio Iacchetti ___ **MEGRENDELÉSRE: 3-4 HÉT**



10 ÉV GARANCIA



ginkgo biloba

GINKGO BILOBA körrozettás ___ **A** réz
___ **F** 1. POWER fényes króm / 2. POWER súrolt króm / 3. Súrolt grafit
___ **M** A=135 mm D=50mm ___ **T** Giulio Iacchetti ___ **MEGRENDELÉSRE: 3-4 HÉT**



10 ÉV GARANCIA



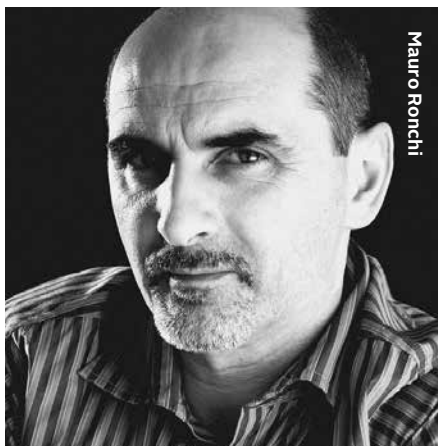

Mauro Ronchi

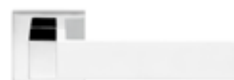

esa due

ESA DUE négyzetozettás ___ **A** zamak és alumínium ___ **F** 1. fényes króm-fekete / 2. fényes króm-fehér
 ___ **M** A=125 mm D=50mm ___ **T** Mauro Ronchi ___ **MEGRENDÉLÉSRE: 3-4 HÉT**



10 ÉV GARANCIA



esa

ESA négyzetozettás ___ **A** zamak és alumínium
 ___ **F** fényes króm-fehér / 2. fényes króm-fekete / 3. fényes króm-POWER szálcsiszolt króm
 ___ **M** A=125 mm D=50mm ___ **T** Mauro Ronchi ___ **MEGRENDÉLÉSRE: 3-4 HÉT**



10 ÉV GARANCIA



areté o2

ARETÉ O2 négyzetozettás ___ **A** réz ___ **F** 1. fényes POWER króm / 2. súrolt POWER króm / 3. súrolt grafit
 ___ **M** A=140 mm, D=50mm ___ **T** Mauro Ronchi ___ **MEGRENDÉLÉSRE: 3-4 HÉT**



10 ÉV GARANCIA



timeless

TIMELESS ___ **A** alumínium ___ **F** 1. fehér / 2. fekete
 ___ **M** A=130 mm, D=60mm ___ **T** Marco Pisati
 ___ **MEGRENDÉLÉSRE: 3-4 HÉT**



short

SHORT körözettás ___ **A** réz ___ **F** 1. súrolt POWER króm / 2. fényes POWER króm ___ **M** A=130 mm ___ **T** Karim Rashid
 ___ **MEGRENDÉLÉSRE: 3-4 HÉT**



10 ÉV GARANCIA



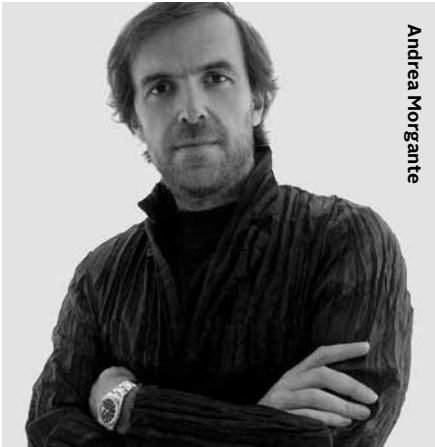

Andrea Morgante



intake

INTAKE __ **A** réz __ **F** POWER fényes króm, 2. fekete __ **M** A=150 mm
 __ **T** Andrea Morgante __ **MEGRENDELÉSRE: 3-4 HÉT**

10 ÉV GARANCIA 



joy 02

JOY 02 négyzetozettás __ **A** zamak __ **F** 1. fényes króm, 2. szálcsiszolt króm, 3. fekete
 __ **M** A=130 mm D=50mm __ **T** Nicola Novelletto __ **KÉSZLETRŐL**

10 ÉV GARANCIA 

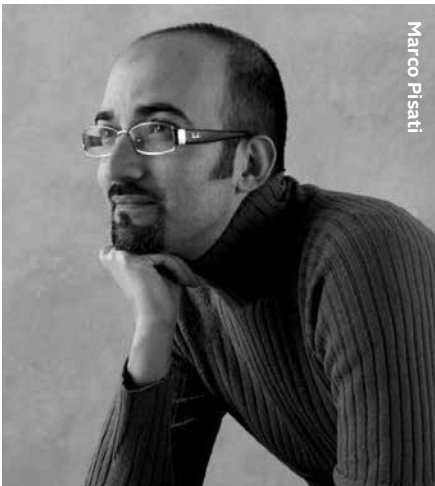

Marco Pisati



luxury 02

LUXURY 02 négyzetozettás __ **A** réz __ **F** 1. POWER fényes króm / 2. POWER súrolt króm
 __ **M** A=141 mm, D=50mm __ **T** Marco Pisati __ **MEGRENDELÉSRE: 3-4 HÉT**

10 ÉV GARANCIA 



lucrezia 02

LUCREZIA 02 négyzetozettás __ **A** réz __ **F** 1. lakkozott réz, 2. matt súrolt bronz
 __ **M** A=141 mm, D=50mm __ **T** Marco Pisati __ **MEGRENDELÉSRE: 3-4 HÉT**





Lapozettás modellek

A minimalista lakberendezés szellemében születtek meg új termékeink: a lapozettás kilincsek.

A rozetták lapokká szelődültek, melyek alig emelkednek ki az ajtó síkjából. A négyzet- és kör alakú lapozetták számos kilincsunkkal kombinálhatók. Ráadásul a speciális kialakításnak köszönhetően az átmenő csavaroknak előkészített ajtóra egy pattintással felszerelhetők. A rozetták alapanyaga rozsdamentes acél, mely fényes és matt felülettel is rendelhető. Elsősorban rozsdamentes acél és szatén nikkelt felületű kilincseinkhez ajánljuk, de jól kombinálhatók fényes króm és matt króm modelljeinkkel is.

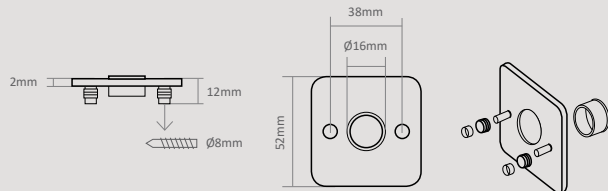

További lapozettás termékeinket keresse honlapunkon:
www.kilincsek.hu



1. Colorado kör lapozettás króm
2. Colorado négyzet lapozettás króm

ALAPANYAG: zamak | FELÜLET: fényes króm
MÉRETEK: A=133 mm D=52 mm



1. Thema kör lapozettás rozsdamentes acél
2. Cubic négyzet lapozettás rozsdamentes acél

ALAPANYAG: rozsdamentes acél | FELÜLET: szálcsiszolt acél
MÉRETEK: 1. A=128 mm D=52 mm | 2. A=130 mm D=52 mm



1. Panama kör lapozettás rozsdamentes acél
2. Panama négyzet lapozettás rozsdamentes acél

ALAPANYAG: rozsdamentes acél | FELÜLET: fényes és szálcsiszolt acél
MÉRETEK: A=130 mm D=52 mm



1. Viva kör lapozettás króm-rozsdamentes acél
2. San Remo négyzet lapozettás króm-szatén nikkelt

ALAPANYAG: 1. zamak és rozsdamentes acél 2. zamak | FELÜLET: 1. fényes króm és szálcsiszolt acél 2. szatén nikkelt-fényes króm | MÉRETEK: 1. A=135 mm D=52 mm 2. A=134 mm D=52 mm





Antibakteriális kilincsek



MEGÚJULT, MÉG TARTÓSABB FELÜLET!

A kilincsek a lakás legszennyezettebb területei közé tartoznak. Mivel mindannyian, otthoniak is, idegenek is megfogjuk, a bakteriális fertőzések terjesztésében kiemelt szerepet játszanak. Az AntiGERM ezüst-ionos bevonattal ellátott kilincsek a felületükre kerülő baktériumok több, mint 99,99%-át elpusztítják, amint ezt független kutatások is alátámasztják. Az ezüst-ionok az olyan súlyos, sőt esetenként halálos veszedelmet jelentő baktériumokat is néhány perc alatt megsemmisítik, mint a Coli, a húsevő MRSA, vagy a Legionella. Éppen ezért az AntiGERM ideális megoldás arra, hogy otthonát biztonságossá, egészségessé alakítsa, és hasonlóan ideális minden olyan intézményben, ahol a higiénia életbevágóan fontos: kórházakban, klinikákon, rendelőkben, bölcsődékben, idősok otthonában, iskolákban, stb. A bevonat rendkívül tartós, és különösebb karbantartást sem igényel. Ráadásul az antibakteriális kilincsek ára is kifejezetten kedvező, ma már egyáltalán nem számítanak luxuscikknek.



Thema AntiGERM rozsdamentes acél

ALAPANYAG: rozsdamentes acél | FELÜLET: szálcsiszolt acél
MÉRETEK: A=136 mm D=50 mm



Rondo AntiGERM rozsdamentes acél

ALAPANYAG: rozsdamentes acél | FELÜLET: szálcsiszolt acél
MÉRETEK: A=129 mm D=50 mm



Quadra AntiGERM fényes króm

ALAPANYAG: zamak | FELÜLET: fényes króm
MÉRETEK: A=115 mm D=50 mm



Quadra AntiGERM matt króm

ALAPANYAG: zamak | FELÜLET: matt króm
MÉRETEK: A=115 mm D=50 mm

MANDELLI®

MEGRENDÉLÉSRE: 4-6 HÉT



CATALOGO GENERALE MAIN CATALOGUE

A Mandelli cég a világ egyik legismertebb luxus rézkiincs gyártója Milánóból, a formatervezés és a divat olasz fővárosából. Kreatív, trendteremtő formavilágával, magas minőségével és igényes anyagválasztékával a design nemzetközi élvonalát képviseli, több, mint 50 éve. A Mandelli cég teljes kínálatát forgalmazzuk, néhány hetes szállítási idővel. A termékválaszték megtekinthető a Mandelli katalógusban illetve weboldalunkon: www.kiincsek.eu.



Kérje kollégánk segítségét, kérésére szívesen elküldjük a cég legfrissebb katalógusát is.



Fenix króm

ALAPANYAG: réz | FELÜLET: fényes króm
MÉRETEK: A=120 mm D=50 mm



Link matt króm

ALAPANYAG: réz | FELÜLET: szálcsiszolt króm
MÉRETEK: A=120 mm D=50 mm



Fusilla króm

ALAPANYAG: réz | FELÜLET: fényes króm
MÉRETEK: A=120 mm D=51 mm



Twee matt króm

ALAPANYAG: réz | FELÜLET: szálcsiszolt króm
MÉRETEK: A=127 mm D=50 mm

Különleges FSB design

Az FSB termékek világszerte ismertek és elismertek kimagasló, etalonként nyilvántartott minőségüknek, trendteremtő dizájnjuknak és nagy igénybevételnek megfelelő objekt-, biztonsági-, pánik- és tűzgátló vasalataiknak köszönhetően. Mind az otthonok, mind a közületi épületek népszerű vasalatai Európa-szerte. A termékek nagy variálhatóságának köszönhetően egy-egy modellel gyakorlatilag minden lehetséges igényt ki lehet elégíteni egy épületen belül, így ugyanazal a formájú kilincssel szerelhető a biztonsági bejárati ajtó, a tűzgátló kazánajtó, az ablakok, a pánik-vasalatok, és a sor itt szinte végtelen.

Az FSB teljes kínálatával állunk rendelkezésére, kérje ingyenes FSB katalógusunkat, vagy látogasson el a www.kilincsek.eu illetve a www.fsb.de weboldalakra.



Süllyesztett vasalatok

Az FSB által kifejlesztett süllyesztett vasalatok az elmúlt évek nagy sikerű formai innovációját jelentik, egyre bővülő termékkör bevonásával, ezekből mutatunk itt néhány példát.



Süllyesztett kilincs

Süllyesztett biztonsági rozetta

Süllyesztett tolóajtókagyló



1102
Világos patinás bronz

Bronz: egy régi-új alapanyag

A bronznak, ennek a nemes és az idővel együtt változó alapanyagának az újrafelfedezése néhány éve kezdődött az FSB tervezőasztalain, majd mára valóságos divatot teremtett. A patinás bronz felület és a modern formák keveréke ideális az olyan igényes felújításokon, ahol a korabeli lakásbelső és a mai kor találkozása valamilyen egyedi megoldást kíván.

Modern



Kyra hosszúcímes réz

ALAPANYAG: réz | FELÜLET: lakkozott
MÉRETEK: A=130 mm B=250 mm C=42,5 mm

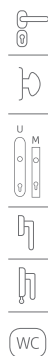

Kyra rozettás réz

ALAPANYAG: réz | FELÜLET: lakkozott
MÉRETEK: A=130 mm D=52 mm



Kyra hosszúcímes króm

ALAPANYAG: réz | FELÜLET: fényes króm
MÉRETEK: A=130 mm B=250 mm C=42,5 mm



Kyra rozettás króm

ALAPANYAG: réz | FELÜLET: fényes króm
MÉRETEK: A=130 mm D=52 mm



Kyra hosszúcímes matt króm

ALAPANYAG: réz | FELÜLET: szálciszított króm
MÉRETEK: A=130 mm B=250 mm C=42,5 mm



Kyra rozettás matt króm

ALAPANYAG: réz | FELÜLET: szálciszított króm
MÉRETEK: A=130 mm D=52 mm





Polaris rózsa

ALAPANYAG: rózsa | FELÜLET: lakkozott
MÉRETEK: A=120 mm D=50 mm



Polaris súrolt bronz

ALAPANYAG: rózsa | FELÜLET: súrolt bronz
MÉRETEK: A=120 mm D=50 mm



1.



2.

NEW

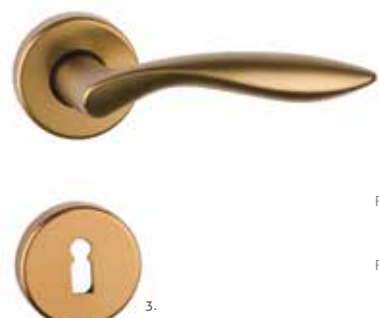

3.

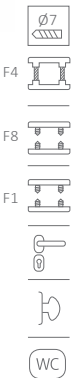

1. Detroit alu F1 súrolt 2. Detroit alu F8 3. Detroit alu F4

ALAPANYAG: alumínium | FELÜLET: 1. ezüst színre eloxált, szálciszolt 2. enyhén szálciszolt, rozsdamentes acél színre eloxált (F8) 3. antik jellegűre eloxált
MÉRETEK: A=120 mm D=52 mm



1.

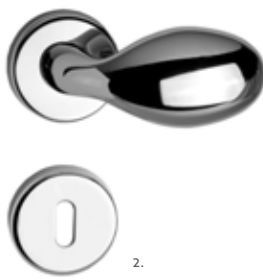

2.



3.

4.



NEW

5.



Imola fix gomb vagy kilincsként működő forgó gomb, körrozettán

ALAPANYAG: zamak | FELÜLET: 1. rezezt, lakkozott; 2. fényes króm; 3. súrolt bronz; 4. matt króm; 5. szatén nikkell | MÉRETEK: A=92 mm D=50 mm

Modern



Raffaella hosszúcímes réz

ALAPANYAG: réz | FELÜLET: lakkozott
MÉRETEK: A=112 mm B=226 mm C=37 mm

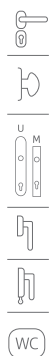

Raffaella rozettás réz

ALAPANYAG: réz | FELÜLET: lakkozott
MÉRETEK: A=112 mm D=50 mm



Raffaella hosszúcímes súrolt bronz

ALAPANYAG: zamak | FELÜLET: súrolt bronz
MÉRETEK: A=112 mm B=226 mm C=37 mm

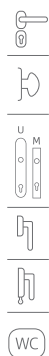

Raffaella rozettás súrolt bronz

ALAPANYAG: zamak | FELÜLET: súrolt bronz
MÉRETEK: A=112 mm D=50 mm



Raffaella hosszúcímes króm

ALAPANYAG: zamak | FELÜLET: fényes króm
MÉRETEK: A=112 mm B=226 mm C=37 mm

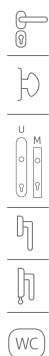

Raffaella rozettás króm

ALAPANYAG: zamak | FELÜLET: fényes króm
MÉRETEK: A=112 mm D=50 mm

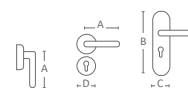



Raffaella hosszúcímes matt króm

ALAPANYAG: zamak | FELÜLET: szálcsiszolt króm
MÉRETEK: A=112 mm B=226 mm C=37 mm

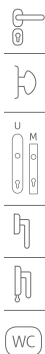

Raffaella rozettás matt króm

ALAPANYAG: zamak | FELÜLET: szálcsiszolt króm
MÉRETEK: A=112 mm D=50 mm



Golf hosszúcímes szatén nikkelt

ALAPANYAG: zamak | FELÜLET: szatén nikkelt
MÉRETEK: A=114 mm B=242 mm C=41 mm

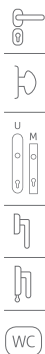

Acapulco alu F8

ALAPANYAG: alumínium | FELÜLET: enyhén szálcsiszolt, rozsdamentes acél színre eloxált (F8) | MÉRETEK: A=132 mm D=52 mm



NEW



Golf hosszúcímes súrolt bronz

ALAPANYAG: zamak | FELÜLET: súrolt bronz
MÉRETEK: A=114 mm B=242 mm C=41 mm



Golf rozettás súrolt bronz

ALAPANYAG: zamak | FELÜLET: súrolt bronz
MÉRETEK: A=114 mm D=52 mm



Modern



Sofia hosszúcímes réz

ALAPANYAG: réz | FELÜLET: lakkozott
MÉRETEK: A=110 mm B=235mm C=38 mm

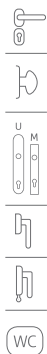

Sofia rozettás réz

ALAPANYAG: réz | FELÜLET: lakkozott
MÉRETEK: A=110 mm D=50 mm



Sofia hosszúcímes antik

ALAPANYAG: réz | FELÜLET: antik
MÉRETEK: A=110 mm B=235mm C=38 mm



Sofia rozettás antik

ALAPANYAG: réz | FELÜLET: antik
MÉRETEK: A=110 mm D=50 mm



Sofia hosszúcímes króm

ALAPANYAG: zamak és réz | FELÜLET: fényes króm
MÉRETEK: A=110 mm B=235mm C=38 mm



Sofia rozettás króm

ALAPANYAG: zamak | FELÜLET: fényes króm
MÉRETEK: A=110 mm D=50 mm

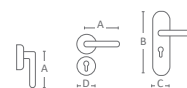



Sofia hosszúcímes matt króm

ALAPANYAG: zamak és réz | FELÜLET: szálcsiszolt króm
MÉRETEK: A=110 mm B=235mm C=38 mm



Sofia rozettás matt króm

ALAPANYAG: zamak | FELÜLET: szálcsiszolt króm
MÉRETEK: A=110 mm D=50 mm



NEW

Sofia rozettás súrolt bronz

ALAPANYAG: réz | FELÜLET: súrolt bronz
MÉRETEK: A=110 mm D=50 mm



Fiona szatén nikkelt

ALAPANYAG: zamak | FELÜLET: szatén nikkelt
MÉRETEK: A=120 mm D=50 mm



Marika hosszúcímes matt króm

ALAPANYAG: zamak | FELÜLET: szálcsiszolt króm
MÉRETEK: A=112 mm B=216 mm C=39 mm

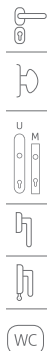

Marika rozettás matt króm

ALAPANYAG: zamak | FELÜLET: szálcsiszolt króm
MÉRETEK: A=112 mm D=50 mm



Modern



Galaxy hosszúcímes szatén réz

ALAPANYAG: réz | FELÜLET: szálcsiszolt, lakkozott
MÉRETEK: A=120 mm B=245mm C=43 mm



Galaxy rozettás szatén réz

ALAPANYAG: réz | FELÜLET: szálcsiszolt, lakkozott
MÉRETEK: A=120 mm D=52 mm



Galaxy hosszúcímes matt króm

ALAPANYAG: zamak és réz | FELÜLET: szálcsiszolt króm
MÉRETEK: A=120 mm B=245mm C=43 mm



Galaxy rozettás matt króm

ALAPANYAG: zamak | FELÜLET: szálcsiszolt króm
MÉRETEK: A=120 mm D=52 mm



Galaxy alu F1 súrolt

ALAPANYAG: alumínium | FELÜLET: ezüst színre eloxált és szálcsiszolt
MÉRETEK: A=115 mm D=52 mm



Galaxy rozsdamentes acél

ALAPANYAG: rozsdamentes acél | FELÜLET: szálcsiszolt
MÉRETEK: A=125 mm D=52 mm





Galaxy rozettás szatén nikkellékes

ALAPANYAG: alumínium | FELÜLET: szatén nikkellékes
MÉRETEK: A=118 mm D=53 mm



Galaxy rozettás sűrolt bronzlékes

ALAPANYAG: alumínium | FELÜLET: sűrolt bronzlékes
MÉRETEK: A=118 mm D=53 mm

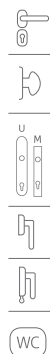

Cool hosszúcímes szatén nikkellékes

ALAPANYAG: zamak | FELÜLET: szatén nikkellékes
MÉRETEK: A=125 mm B=244 mm C=42 mm



Cool rozettás szatén nikkellékes

ALAPANYAG: zamak | FELÜLET: szatén nikkellékes
MÉRETEK: A=125 mm D=52 mm

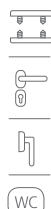

1. Futura alumínium F1 | 2. Futura alumínium F4

ALAPANYAG: alumínium | FELÜLET: 1. ezüst színre eloxált 2. antik bronz színre eloxált
MÉRETEK: A=120 mm D=52 mm

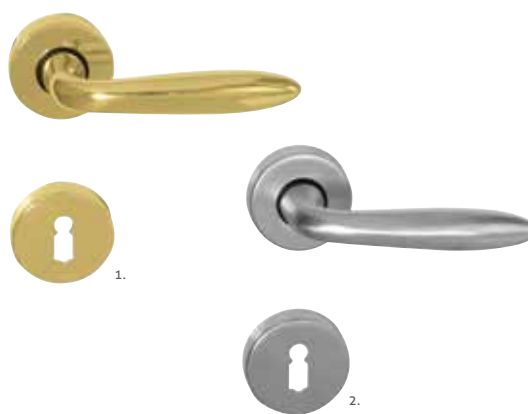

1. Futura rozettás rézlékes | 2. Futura rozettás matt krómlékes

ALAPANYAG: 1. réz 2. zamak | FELÜLET: 1. lakkolt 2. szálcsiszolt króm
MÉRETEK: A=115 mm D=52 mm

Modern



Claudia Vario hosszúcímes réz

ALAPANYAG: réz | FELÜLET: lakkozott
MÉRETEK: A=110 mm B=238mm C=37 mm



Claudia Vario rozettás réz

ALAPANYAG: réz | FELÜLET: lakkozott
MÉRETEK: A=110 mm D=50 mm



Claudia Vario hosszúcímes króm

ALAPANYAG: zamak | FELÜLET: fényes króm
MÉRETEK: A=110 mm B=238mm C=37 mm



Phaedra rozettás 1. fényes króm 2. matt króm

ALAPANYAG: zamak | FELÜLET: 1. fényes króm 2. szálcsiszolt króm
MÉRETEK: A=120 mm D=50 mm



Porto hosszúcímes szatén nikkelt

ALAPANYAG: zamak | FELÜLET: szatén nikkelt
MÉRETEK: A=120 mm B=243mm C=42 mm



Porto rozettás szatén nikkelt

ALAPANYAG: zamak | FELÜLET: szatén nikkelt
MÉRETEK: A=120 mm D=52 mm

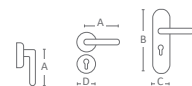



Classic

Classic

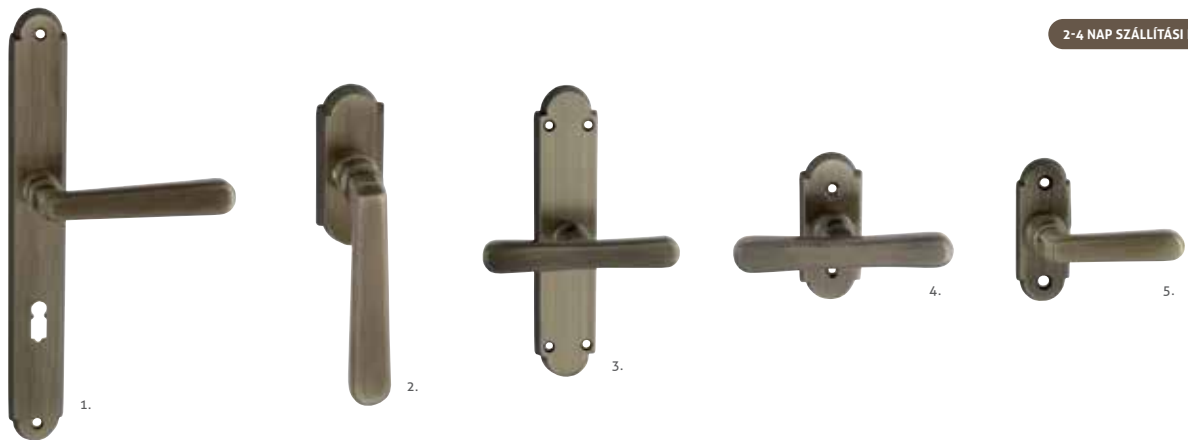

2-4 NAP SZÁLLÍTÁSI HATÁRIDŐ !



Alt Wien súrolt bronz | 1.hosszúcímes | 2. ablakfélkilincs | 3. T-kilincs hosszú címmel | 4. kis T-kilincs | 5. kis félkilincs

ALAPANYAG: réz | FELÜLET: súrolt bronz | MÉRETEK: 1. A=112mm B=254mm C=33mm 2. A=112mm B=75mm C=36mm
3. A=118 mm B=168 mm C=36 mm 4. A=118 mm B=78 mm C=32 mm 5. A=58 mm B=79 mm C=33 mm



2-4 NAP SZÁLLÍTÁSI HATÁRIDŐ !



Alt Wien króm

ALAPANYAG: réz | FELÜLET: matt króm | MÉRETEK: 1. A=112 mm B=254 mm C=33 mm 2. ? 3. A=118 mm B= 168 mm C= 36 mm 4. A= 58 mm B= 79 mm C= 33 mm



2-4 NAP SZÁLLÍTÁSI HATÁRIDŐ !



Alt Wien matt króm

ALAPANYAG: réz | FELÜLET: matt króm | MÉRETEK: 1. A=112 mm B=254 mm C=33 mm 2. ? 3. A=118 mm B= 168 mm C= 36 mm 4. A= 58 mm B= 79 mm C= 33 mm

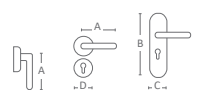

Kilincsek felújításhoz, renováláshoz

Az ebben a fejezetben található klasszikus kilincsek egy részét kifejezetten műemlék jellegű felújításokhoz ajánljuk, ahol a cél a régi polgári lakások eredeti stílusának megőrzése. A STEFANIA kilincsek ráadásul – egyedi megrendelés alapján - megvásárolhatók korrhú, lakkozatlan felülettel is. A STEFANIA és az ALT WIEN családban egyedi ablakkilincsek is választhatók az ajtókilincsek mellé.



Alt Wien réz | 1.hosszúcímes | 2. R-400 | 3. T-kilincs hosszúcímmel | 4. R-300 | 5.T-kilincs rövid címmel

ALAPANYAG: réz | **FELÜLET:** lakkozott | **MÉRETEK:** 1. A= 112 mm B= 236 mm C= 30 2. A=112 mm B= 75 mm C= 36 mm
3. A=118 mm B= 168 mm C= 36 mm 4. A= 58 mm B= 79 mm C= 33 mm 5. A=118 mm B= 78 mm C= 32 mm



Stefania réz 1. hosszúcímes | 2. kulcslyuktakarós | 3. gombos | 4. félkilincs | 5. Pinocchio félkilincs
6. Pinocchio T-kilincs | 7. Stefania T-kilincs nagy talppal

ALAPANYAG: réz | **FELÜLET:** 1-7. lakkozott 1. 3-4. kapható lakkozás nélkül is, egyedi megrendelésre 2. egyedi megrendelésre, csak 90BB
MÉRETEK: 1-3. A=110 mm B=236 mm C=30 mm | 4. A=110 mm D=30 x 68 mm | 5. A=59 mm B=67 mm C=25 mm | 6. A=98 mm B=67 mm C=27 mm | 7. A= 98 mm B= 163 mm C= 37 mm



Classic



Valentina hosszúcímes patinás

ALAPANYAG: réz | FELÜLET: patinás réz
MÉRETEK: A=110 mm B=255 mm C=33 mm



Valentina rozettás patinás

ALAPANYAG: réz | FELÜLET: patinás réz
MÉRETEK: A=110 mm D=50 mm



Valentina hosszúcímes réz

ALAPANYAG: réz | FELÜLET: lakkozott
MÉRETEK: A=110 mm B=255 mm C=33 mm



Valentina rozettás réz

ALAPANYAG: réz | FELÜLET: lakkozott
MÉRETEK: A=110 mm D=50 mm



Castello hosszúcímes súrolt bronz

ALAPANYAG: zamak | FELÜLET: súrolt bronz
MÉRETEK: A=126 mm B=280 mm C=47 mm



Castello rozettás súrolt bronz

ALAPANYAG: zamak | FELÜLET: súrolt bronz
MÉRETEK: A=126 mm D=53 mm





Toledo súrólt bronz

ALAPANYAG: zamak | FELÜLET: súrólt bronz
MÉRETEK: A=112 mm D=52 mm



Riviera hosszúcímes súrólt bronz

ALAPANYAG: zamak | FELÜLET: súrólt bronz
MÉRETEK: A=117mm B=261 mm C=46 mm



Riviera rozettás súrólt bronz

ALAPANYAG: zamak | FELÜLET: súrólt bronz
MÉRETEK: A=117 mm D=50 mm



Malaga hosszúcímes súrólt bronz

ALAPANYAG: zamak | FELÜLET: súrólt bronz
MÉRETEK: A=116 mm B=261 mm C=46 mm



Classic



Diana hosszúcímes patinás réz

ALAPANYAG: réz | FELÜLET: patinás réz, festett vagy egyszínű törtfehér porcelán betéttel | MÉRETEK: A=118 mm B=255mm C=33mm



Diana rozettás patinás réz

ALAPANYAG: réz | FELÜLET: patinás réz, festett vagy egyszínű törtfehér porcelán betéttel | MÉRETEK: A=118 mm D=50 mm



Tolosa hosszúcímes szatén réz

ALAPANYAG: réz | FELÜLET: lakkozott és részben szálcsiszolt | MÉRETEK: A=122 mm B=260mm C=44 mm



Tolosa hosszúcímes súrolt bronz

ALAPANYAG: réz | FELÜLET: súrolt bronz | MÉRETEK: A=122 mm B=260mm C=44 mm



Tolosa rövidcímes súrolt bronz

ALAPANYAG: réz | FELÜLET: súrolt bronz | MÉRETEK: A=122 mm B=185mm C=38 mm Csak 55 és 72 mm-es távolsággal



Tolosa rozettás súrolt bronz

ALAPANYAG: réz | FELÜLET: súrolt bronz | MÉRETEK: A=122 mm D=50 mm





Marco hosszúcímes réz

ALAPANYAG: réz | FELÜLET: lakkozott
MÉRETEK: A=110 mm B=247mm C=43,5 mm

Ajtóütközők

Zavarja, ha a kivágódó ajtó vagy a rajta lévő kilincs a falnak ütődik, leverve a vakolatot, csúnyán megsérteve a kilincset? Válasszon ajtóhoz ajtóütközőt és megelőzheti a hasonló baleseteket. A 78. oldalon széles választékot talál padlóhoz vagy falhoz rögzíthető, esetleg mobil ajtóütközőinkből, melyek különböző színekben és változatos formákban állnak rendelkezésre.



Madeira hosszúcímes súrolt bronz

ALAPANYAG: zamak | FELÜLET: súrolt bronz
MÉRETEK: A=115 mm B=240 mm C=42 mm



Madeira rozettás súrolt bronz

ALAPANYAG: zamak | FELÜLET: súrolt bronz
MÉRETEK: A=115 mm D=52 mm



Bejárati ajtóra is ugyanazt a kilincset szeretné?

Jó hírünk van: nagyon sok kilincsmodellünk kapható bejárati garnitúraként, a nagy biztonságú Universal címmel vagy a Mantova keskeny bejárati címmel. Keresse a kilincsmoделlek mellett az Universal és a Mantova termékre utaló piktogramokat!

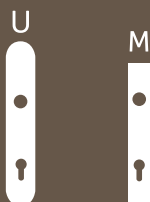

Bővebb információ: a 58. és 61. oldalon található.



Classic



MEGRENDÉLÉSRE: 3-4 HÉT

Wien hosszúcímes antik

ALAPANYAG: réz | FELÜLET: antik
MÉRETEK: A=135 mm B=240 mm C=45 mm



MEGRENDÉLÉSRE: 3-4 HÉT

Wien rozettás antik

ALAPANYAG: réz | FELÜLET: antik
MÉRETEK: A=135 mm D=55x68 mm



MEGRENDÉLÉSRE: 3-4 HÉT

Michelle réz

ALAPANYAG: réz | FELÜLET: lakkozott
MÉRETEK: A=132 mm D=57 mm

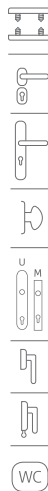

MEGRENDÉLÉSRE: 3-4 HÉT

Michelle antik vas

ALAPANYAG: réz | FELÜLET: antik vas
MÉRETEK: A=132 mm D=57 mm



MEGRENDÉLÉSRE: 3-4 HÉT

Michelle bronz-fehér porcelán

ALAPANYAG: réz | FELÜLET: sötét matt bronz
MÉRETEK: A=132 mm D=57 mm



MEGRENDÉLÉSRE: 3-4 HÉT

Michelle hosszúcímes súrolt bronz

ALAPANYAG: réz | FELÜLET: súrolt bronz
MÉRETEK: A=132 mm B=285 mm C=52 mm

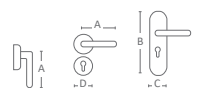



MEGRENDÉLÉSRE: 3-4 HÉT

Flora ajtóhúzó bronz

ALAPANYAG: réz | FELÜLET: súrolt bronz
MÉRETEK: teljes hossz: 290 mm



MEGRENDÉLÉSRE: 3-4 HÉT

Flora rozettás bronz

ALAPANYAG: réz | FELÜLET: súrolt bronz
MÉRETEK: A=140 mm D=58 mm



MEGRENDÉLÉSRE: 3-4 HÉT



Anna súrolt bronz

ALAPANYAG: réz | FELÜLET: súrolt bronz
MÉRETEK: A=125 mm D=58,5 mm



MEGRENDÉLÉSRE: 3-4 HÉT



MEGRENDÉLÉSRE: 3-4 HÉT

Flora hosszúcímes bronz

ALAPANYAG: réz | FELÜLET: súrolt bronz
MÉRETEK: A=140 mm B=290 mm C=55 mm



1.



2.

Vittoria

ALAPANYAG: réz | FELÜLET: 1. fényes nikkelt 2. súrolt bronz
MÉRETEK: A=125 mm D=57 mm



Pánttakaró

MUTASSA MEG, AMI SZÉP, ÉS TAKARJA EL, AMI KEVÉSBÉ.
Válasszon az ajtópánt letakarására az ajtókilincssel harmonizáló pánttakarót: **Pánttakarók: 74. oldal**

ELŐTTE



UTÁNA





MEGRENDÉLSÉRE: 3-4 HÉT



1.

2.



1. Flora kék-arany | 2. Flora kék-ezüst

ALAPANYAG: réz | FELÜLET: 1. lakkozott réz és kék festett
2. fényes króm és kék festett | MÉRETEK: A=140 mm D=58 mm

MEGRENDÉLSÉRE: 3-4 HÉT



Valentina antik fehér

ALAPANYAG: réz | FELÜLET: festett, antikolt fehér
MÉRETEK: A=110mm D=50 mm



MEGRENDÉLSÉRE: 3-4 HÉT



Flora hosszúcímes fehér-ezüst

ALAPANYAG: réz | FELÜLET: fényes króm és fehér festett
MÉRETEK: A=140 mm B=290 mm C=55 mm

Ablakkilincsek



Szinte minden Maestro és Mandelli ajtókilincsünkhöz választható formailag hozzá illő ablakkilincs is. Ezen ablakkilincsek speciális mechanikájuknak köszönhetően egyaránt felszerelhetők a hagyományos és a modern bukó-nyíló ablakokra. Kilincseink mellett ez a piktogram jelzi, hogy létezik-e belőle ilyen ablakkilincs változat.



Ez a piktogram pedig azt jelzi, hogy az adott modellből zárható ablakkilincs is rendelhető, amivel az ablak pl. gyermekbiztossá tehető.





MEGRENDELÉSRE: 4-6 HÉT

Norma hosszúcímes matt bronz

ALAPANYAG: réz | FELÜLET: matt bronz
MÉRETEK: A=142 mm B=260 mm C=47 mm



MEGRENDELÉSRE: 4-6 HÉT

Norma rozettás matt bronz

ALAPANYAG: réz | FELÜLET: matt bronz
MÉRETEK: A=142 mm D=51 mm



MEGRENDELÉSRE: 4-6 HÉT

Lord hosszúcímes matt bronz

ALAPANYAG: réz | FELÜLET: matt bronz
MÉRETEK: A=144 mm B=268 mm C=48 mm



MEGRENDELÉSRE: 4-6 HÉT

Lord rozettás matt bronz

ALAPANYAG: réz | FELÜLET: matt bronz
MÉRETEK: A=144 mm D=51 mm



MEGRENDELÉSRE: 4-6 HÉT

Castiglia hosszúcímes réz

ALAPANYAG: réz | FELÜLET: lakkozott
MÉRETEK: A=133 mm B=260 mm C=47 mm



MEGRENDELÉSRE: 4-6 HÉT

Castiglia rozettás réz

ALAPANYAG: réz | FELÜLET: lakkozott
MÉRETEK: A=133 mm D=51 mm



Rustic



Valentina hosszúcímes kovácsoltvas

ALAPANYAG: kovácsoltvas | FELÜLET: fekete és ezüst színre antikolt
MÉRETEK: A=120 mm B=240 mm C=30 mm



Serrano hosszúcímes kovácsoltvas

ALAPANYAG: kovácsoltvas | FELÜLET: fekete és ezüst színre antikolt
MÉRETEK: A=118 mm B=250 mm C=30 mm



Valentina díszes rozettás és ablakilincs kovácsoltvas

ALAPANYAG: kovácsoltvas | FELÜLET: fekete és ezüst színre antikolt
MÉRETEK: A=120 mm D=30x68 mm



Serrano díszes rozettás kovácsoltvas

ALAPANYAG: kovácsoltvas | FELÜLET: fekete és ezüst színre antikolt
MÉRETEK: A=118 mm D=40x65 mm



Valentina körrozettás kovácsoltvas

ALAPANYAG: kovácsoltvas | FELÜLET: fekete és ezüst színre antikolt
MÉRETEK: A=120 mm D=50 mm



Serrano körrozettás kovácsoltvas

ALAPANYAG: kovácsoltvas | FELÜLET: fekete és ezüst színre antikolt
MÉRETEK: A=118 mm D=50 mm





Bretagne hosszúcímes kovácsoltvas

ALAPANYAG: kovácsoltvas | FELÜLET: fekete és ezüst színre antikolt
MÉRETEK: A=120 mm B=250 mm C=30 mm



Romantica hosszúcímes kovácsoltvas

ALAPANYAG: kovácsoltvas | FELÜLET: fekete és ezüst színre antikolt
MÉRETEK: A=150 mm B=252 mm C=52 mm



Bretagne díszes rozettás kovácsoltvas

ALAPANYAG: kovácsoltvas | FELÜLET: fekete és ezüst színre antikolt
MÉRETEK: A=120 mm D=40x65 mm



Bretagne körrozettás kovácsoltvas

ALAPANYAG: kovácsoltvas | FELÜLET: fekete és ezüst színre antikolt
MÉRETEK: A=150 mm D=50 mm



Romantica körrozettás kovácsoltvas

ALAPANYAG: kovácsoltvas | FELÜLET: fekete és ezüst színre antikolt
MÉRETEK: A=150 mm D=50 mm



Rustic



Diana hosszúcímes fehér kovácsoltvas

ALAPANYAG: kovácsoltvas | FELÜLET: fekete és ezüst színre antikolt, fehér festett fa
MÉRETEK: A=120 mm B=240 mm C=30 mm



Diana hosszúcímes natúr fa-kovácsoltvas

ALAPANYAG: kovácsoltvas | FELÜLET: fekete és ezüst színre antikolt, natúr fa
MÉRETEK: A=120 mm B=240 mm C=30 mm



Diana díszes rozettás fehér kovácsoltvas

ALAPANYAG: kovácsoltvas | FELÜLET: fekete és ezüst színre antikolt, fehér festett fa
MÉRETEK: A=120 mm D=50 mm



Diana díszes rozettás natúr fa-kovácsoltvas

ALAPANYAG: kovácsoltvas | FELÜLET: fekete és ezüst színre antikolt, natúr fa
MÉRETEK: A=120 mm D=50 mm



Diana körrozettás fehér kovácsoltvas

ALAPANYAG: kovácsoltvas | FELÜLET: fekete és ezüst színre antikolt, fehér festett fa
MÉRETEK: A=120 mm D=50 mm



Diana körrozettás natúr fa-kovácsoltvas

ALAPANYAG: kovácsoltvas | FELÜLET: fekete és ezüst színre antikolt, natúr fa
MÉRETEK: A=120 mm D=50 mm





Genova hosszúcímes fekete kovácsoltvas jellegű

ALAPANYAG: kovácsoltvas | FELÜLET: fekete porszórt
 MÉRETEK: A = 115mm B = 280mm C = 44mm



Innsbruck ajtóhúzó fekete kovácsoltvas jellegű

ALAPANYAG: kovácsoltvas | FELÜLET: fekete porszórt
 MÉRETEK: B = 280mm C = 44mm fogantyú hossza = 110mm



Lissabon gomb fekete kovácsoltvas jellegű

ALAPANYAG: kovácsoltvas | FELÜLET: fekete porszórt
 MÉRETEK: D = 75mm



Monaco hosszúcímes kovácsoltvas

ALAPANYAG: kovácsoltvas | FELÜLET: fekete és ezüst színre antikolt
 MÉRETEK: A=136mm B=242mm C=37mm



Serrano Vario hosszúcímes fekete kovácsoltvas jellegű

ALAPANYAG: kovácsoltvas | FELÜLET: fekete porszórt
 MÉRETEK: A = 115mm B = 290mm C = 40mm



Serrano Vario kis T-kilincs fekete kovácsoltvas jellegű

ALAPANYAG: kovácsoltvas | FELÜLET: fekete porszórt
 MÉRETEK: A = 80mm B = 60mm C = 31mm

Rustic



1.



2.



3.



4.

1. Gomb, kovácsoltvas 2. Viola eltolt gomb 3. Virágtalpú gomb 4. Margaréta

ALAPANYAG: kovácsoltvas | FELÜLET: fekete és ezüst színre antikolt
MÉRETEK: 1. 53 mm | 2. Ø72 mm D=36x104 mm | 3. Ø57 mm D=31x145 mm | 4. Ø53 mm



1.



2.



1.



2.



3.

Zászló tartók kovácsoltvas 1. szimpla | 2. dupla

ALAPANYAG: kovácsoltvas | FELÜLET: fekete és ezüst színre antikolt
MÉRETEK: 1. cím: 38x5 cm; furat távolság: 31,5 cm | 2. cím: 40x5 cm; furat távolság: 34 cm

1. Hosszú kovácsolt cím 2. Keskeny kovácsolt cím 3. Gombos cím

ALAPANYAG: kovácsoltvas | FELÜLET: fekete és ezüst színre antikolt
MÉRETEK: 1. B=310 mm C=45 mm | 2-3. B=242 mm C=37 mm



Levélbedobó mángorolt

ALAPANYAG: kovácsoltvas | FELÜLET: fekete és ezüst színre antikolt
MÉRETEK: belső: 22x5 cm; külső: 28x11 cm

Valentina ajtóhúzó kovácsoltvas

ALAPANYAG: kovácsoltvas | FELÜLET: fekete és ezüst színre antikolt
MÉRETEK: furattáv: 220mm

Klasszikus design

illik a zsalugáterek klasszikus stílusához

Miért éppen a **MAESTRO**-tól?

Hosszútávú működés

szabadalmaztatott utánállítási lehetőségek

Mediterrán hangulat

egyenesen Olaszországból

Erős, tartós

nem rozsdásodik, horganyzott acél alapanyag, tartós, UV-álló bevonattal

Sokféle megoldás

ajtóra, ablakra, hőszigetelt falakra is

Betörésvédelem

otthona biztonságát növelő megoldások

Kényelem és megtakarítás

nyáron a melegtől, télen a hidegtől óvja otthonát

Állítható árnyékolás

mozgatható lamellák segítségével

Könnyű karbantartás

újrafestéskor kivehetőek a lamellák

WWW.KILINCSEK.EU

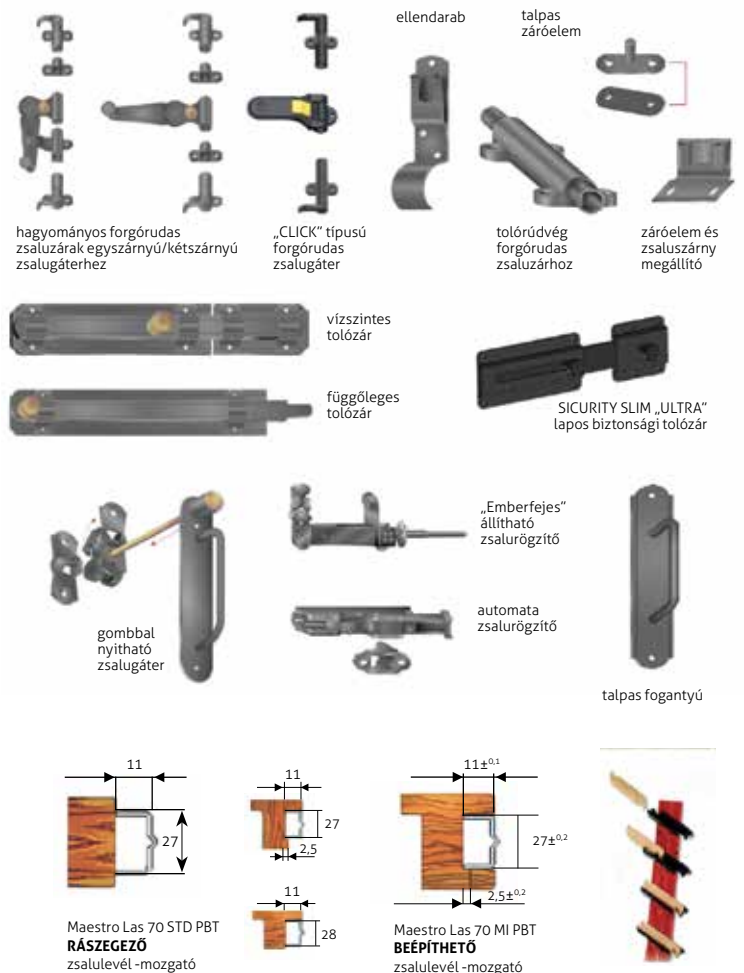
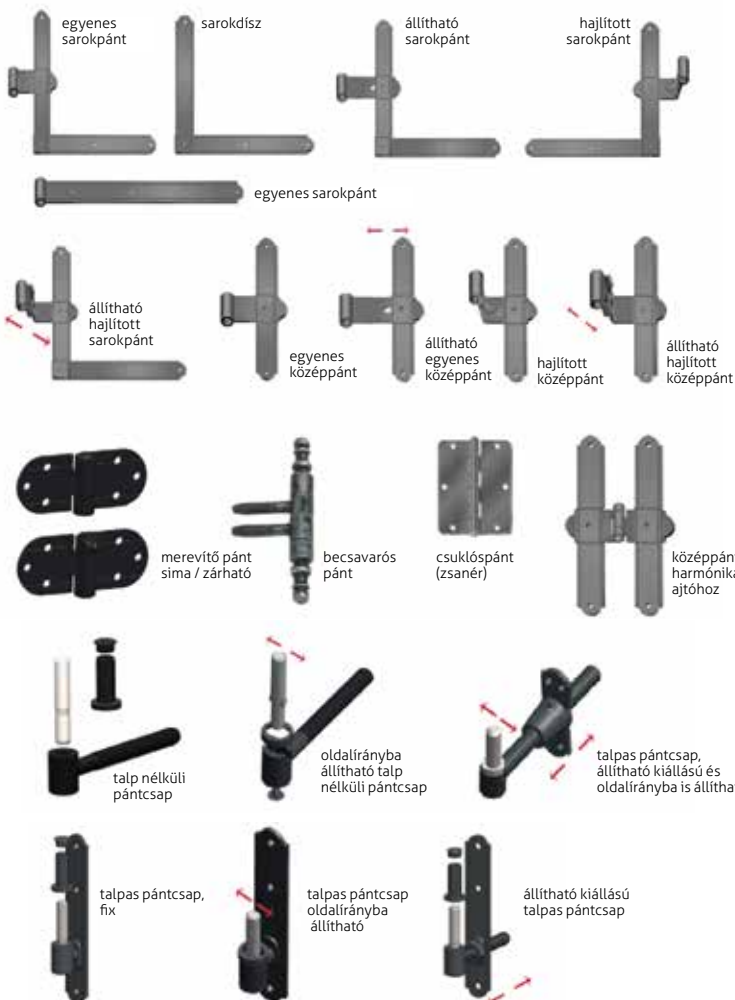

Project



Thema Pro

ALAPANYAG: rozsdamentes acél | FELÜLET: szálcsiszolt

MÉRETEK: 1. A=128 mm D=52 mm 2. A=128 mm B=217 mm C=40 mm 3. A=128 mm rozetta=31x62 mm 4. A=128 mm félkilincs takaró: 31x62 mm



3-as használati osztály → DIN EN 1906 - PFB

3	7	-	0	0	3	0	A
---	---	---	---	---	---	---	---

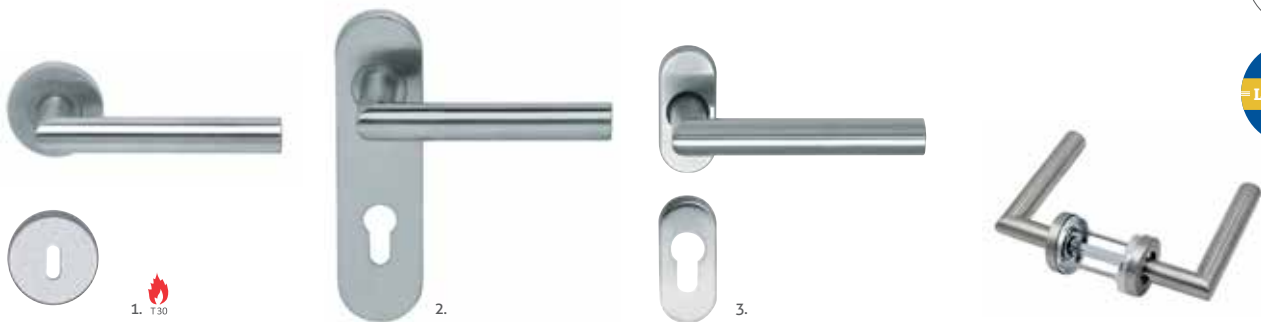

Thema Pro Objekt 3

ALAPANYAG: rozsdamentes acél | FELÜLET: szálcsiszolt | MÉRETEK: 1. A=128 mm D=52 mm 2. A=128 mm B=170 mm C=45 mm 3. A=128 mm rozetta= 31x62 mm

A piktogrammal jelölt termékek tűzgátló változatban is kaphatók



4-as használati osztály → DIN EN 1906 - PFB

4	7	-	0	1	3	0	U
---	---	---	---	---	---	---	---

DIN EN 1906 - PFB

4	7	-	0	0	3	0	A
---	---	---	---	---	---	---	---

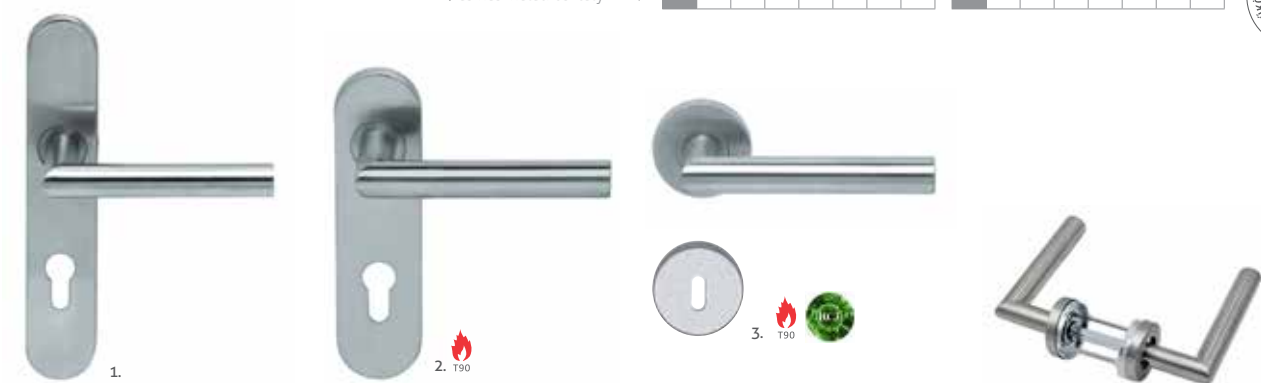

Thema Pro Objekt 4

ALAPANYAG: rozsdamentes acél | FELÜLET: szálcsiszolt | MÉRETEK: 1. A=128 mm B=220 mm C=40 mm; 2. A=128 mm B=170 mm C=45 mm; 3. A=128 mm D=52 mm

A piktogrammal jelölt termékek tűzgátló változatban is kaphatók

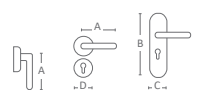

Mit tudnak a projekt vasalatok?

A projekt vagy objekt vasalatok elsősorban közületi felhasználásra, kifejezetten nagy igénybevételre lettek kialakítva, tartósságukat és strapabírásukat független minősítések is tanúsítják. A DIN EN 1906 szabvány a vasalatokat 4 használati osztályba sorolja, az alábbiak szerint:

1. HASZNÁLATI OSZTÁLY:

átlagos használati gyakoriságú ajtókhöz, ahol várható a megfelelően óvatos és rendeltetésszerű használat – lakáscélú felhasználásra ajánlott

2. HASZNÁLATI OSZTÁLY:

átlagos használati gyakoriságú ajtókhöz, ahol várható a megfelelően óvatos, de esetenként nem rendeltetésszerű használat – főleg irodai felhasználásra javasolt.

3. HASZNÁLATI OSZTÁLY:

nagy használati gyakoriságú ajtókhöz, közületekbe, ahol kevésbé valószínű az óvatos használat, és várható a gyakori, nem rendeltetésszerű használat - a nagyközönség által látogatott középületekbe ajánlott

4. HASZNÁLATI OSZTÁLY:

olyan ajtókhöz, melyek gyakran vannak kitéve erőhatásoknak vagy rongálásnak, pl. futball stadionok ajtajára, autós pihenőkben lévő nyilvános illemhelyek ajtajára.



PRO OBJECT 4

A legerősebb igénybevételnek is megfelelő, „vandálbiztos” vasalat, nagy forgalmú közintézményekben, kórházakban, bevásárló központokban, kollektívumokban vagy akár stadionokban is használható. A DIN EN 1906 szabvány szerint 4-es használati osztályba sorolt vasalat. 10 év működési és felületi garancia. A kilincs a rozettához vagy a címhez van szerelve, rugózott termék. Fém alaplappal, M4-es átmenő csavarral és a rozettához hegesztett megvezető hüvellyel szállítjuk.

PRO OBJECT 3

A DIN EN 1906 szabvány szerint a 3. használati osztályba sorolt termék, nagyon ellenálló fém alaplappal, rugóval, M4-es átmenő csavarral és a rozettához hegesztett megvezető hüvellyel készül. Ajánlott irodaházakba, társasházakba, illetve közintézményekbe. 5 év működési és felületi garanciát biztosítunk hozzá.



TŰZGÁTLO T90

A DIN 18273 szabvány alapján tűzgátlóként minősített, T30 vagy T90 besorolású, azaz 30 vagy 90 perces tűzgátlást biztosító vasalat, DIN EN 1906 szabvány szerint 4-es használati osztályba sorolt vasalat. 10 év működési és felületi garancia. A kilincs a rozettához vagy a címhez van szerelve, rugó nélkül, fém alaplappal, M4-es átmenő csavarral és a rozettához hegesztett megvezető hüvellyel, illetve 9-es tengellyel szállítjuk.



Maestro Longlife

A Maestro Longlife kilincseket elsősorban közintézmények számára terveztük és gyártottuk.

Számtalan hazai épületben: irodákban, rendelőkben, iskolákban, plázákban, gyárakban sikeresen bizonyították már kiváló minőségüket. A könnyebb átláthatóság kedvéért úgy döntöttünk, hogy kifejezetten tartós, DIN 3 vagy DIN 4 minősítéssel rendelkező kilincseink kapjanak egységes és könnyen érthető jelölést: ez lett a Longlife jel. Mivel ezek a kilincsek óriási igénybevételre készültek, a hétköznapi, lakáscélú használat során igen hosszú élettartamot bírnak ki, akár több évtizedig is hibátlanul működnek. Teljesítményüket német és más európai minőségellenőrző intézmények tesztelték, amelyek tanúsítják, hogy a Maestro Longlife termékek 200.000 használatot mindenféle minőségcsökkenés nélkül kibírnak.



Project

Az alábbi négy rozsdamentes modellünk az alap kivételen kívül szintén választható a Thema kilincsnél bemutatott minősített változatokban:
PRO OBJECT 3, PRO OBJEKT 4 és TÚZGÁTLÓ.

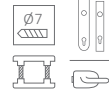

Rondo Pro inox

ALAPANYAG: rozsdamentes acél | FELÜLET: szálcsiszolt
 MÉRETEK: A=140 mm D=52 mm



Image Pro inox

ALAPANYAG: rozsdamentes acél | FELÜLET: szálcsiszolt
 MÉRETEK: A=133 mm D=52 mm



Arco Pro inox

ALAPANYAG: rozsdamentes acél | FELÜLET: szálcsiszolt
 MÉRETEK: A=130 mm D=52 mm



Gino Pro inox

ALAPANYAG: rozsdamentes acél | FELÜLET: szálcsiszolt
 MÉRETEK: A=135 mm D=52 mm

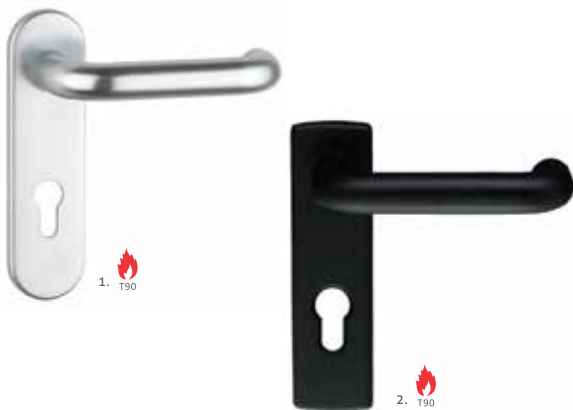

1. T90

2. T90

1. Ursula rövidcímes alu F1 normál vagy tűzgátló 2. Ursula tűzgátló fekete

ALAPANYAG: 1. alumínium 2. acél és műanyag | FELÜLET: 1. ezüst színre eloxált 2. fekete
 MÉRETEK: A=145 mm B=170 mm C=45 mm



1.

2.

NEW

1. Ursula alu F1 | 2. Ursula műanyag

ALAPANYAG: 1. alumínium | 2. műanyag | FELÜLET: 1. ezüst színre eloxált | 2. fehér és fekete raktárról, más színek megrendelésre | MÉRETEK: 1.A=130 mm D=52 mm | 2.A=126 mm D=50 mm

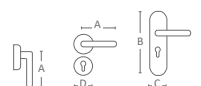

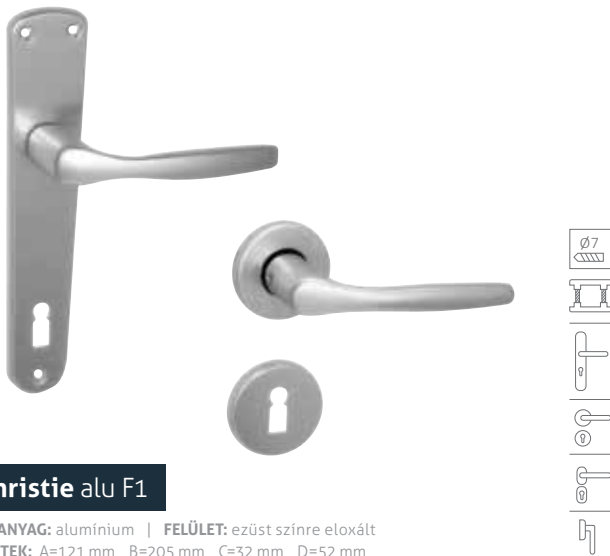

Christie alu F1

ALAPANYAG: alumínium | FELÜLET: ezüst színre eloxált
MÉRETEK: A=121 mm B=205 mm C=32 mm D=52 mm



Christie alu F2

ALAPANYAG: alumínium | FELÜLET: pezsgő színre eloxált
MÉRETEK: A=121 mm B=205 mm C=32 mm D=52 mm



Christie alu F4

ALAPANYAG: alumínium | FELÜLET: antik színre eloxált
MÉRETEK: A=121 mm B=205 mm C=32 mm D=52 mm



1. Savanna alu F1 | 2. Savanna alu F4

ALAPANYAG: alumínium | FELÜLET: 1. ezüst színre eloxált 2. antik színre eloxált
MÉRETEK: A=135 mm B=228 mm C=43 mm D=52 mm



1. Eltolt gömb gomb, inox, oválozettán illetve körözöttán | 2. Fixgomb gömb, inox, körözöttán (új)
3. Fixgomb rozettán, inox (új) hengeres 4. Fixgomb rozettán, alu F4, gömb (új) | 5. Fixgomb rozettán, eltolt, inox (új), bal/jobb | 6. Fixgomb-fixgomb, inox (új), heng. DIN3 | 7. Fixgomb rozettán, inox, négyz. eltolt, bal/jobb
8. Fixgomb rozettán, inox, négyzetes | 9. Forgógomb rozettán, inox, gömb, PZ 50mm

ALAPANYAG: 1-3, 5-9. rozsdamentes acél 4. alumínium | FELÜLET: 1-3, 5-9. szálciszolt 4. ezüst színre eloxált | MÉRETEK: 1-6. és 8-9. D=50 mm 7. 51x51 mm

Security

Universal

Nagyon biztonságos, kiválóan variálható és jól bevált modellünk az Universal bejárati kilincsgarnitúra.

JELLEMZŐK

- magas biztonsági fokozatú bejárati modell, MABISZ minősítéssel rendelkezik, csak belülről szerelhető átmenő csavarok segítségével, melyek kívülről nem oldhatók és nem is láthatók,
- fűrészbiztos biztonsági acélbetét védi a zárat a cylinderlyuk körül és teljes külső cím alatt a nagyobb biztonság érdekében,
- 72mm, 90mm vagy 92mm kilincs - cylinder távolsággal kapható,
- a szatén nikkelt változat cilindervédővel is rendelhető, kizárólag 90PZ méretben,
- kerek és eltolt Imola gombbal egyaránt rendelhető, utóbbinak köszönhetően nem ütközik a toknak és ezáltal nem sérül sem a gomb, sem az azt megfogó kéz,
- kilincs-kilincs és gomb-kilincs változatban is kapható,
- a kilincs-kilincs változat kilincsműködtetésű zárral is szerelhető, a kilincs fel is emelhető,

U

Az összes **Universal piktogrammal** jelölt kilincsmoddellel kombinálható.

- egészen vastag, akár 110 mm vastagságú ajtókhöz is alkalmazható, amit a tartozékok (csavar, tengelyek) tesznek lehetővé,
- a tartozék csavarok a megfelelő méretre rövidíthetők, a menet roncólása nélkül,
- készletről rendelhető minden változatban (a készlet erejéig),
- széles színválasztékot biztosítunk: lakkozott réz, bronz, fényes króm, matt króm, szatén nikkelt (inox jellegű),
- a kilincs, a gomb és a cím formavilága jól illik mind a modern, mind a klasszikus ajtókhöz,
- más kilincsmoddellel is rendelhető a cím és a gomb, így harmonizálható a lakás többi kilincsel.

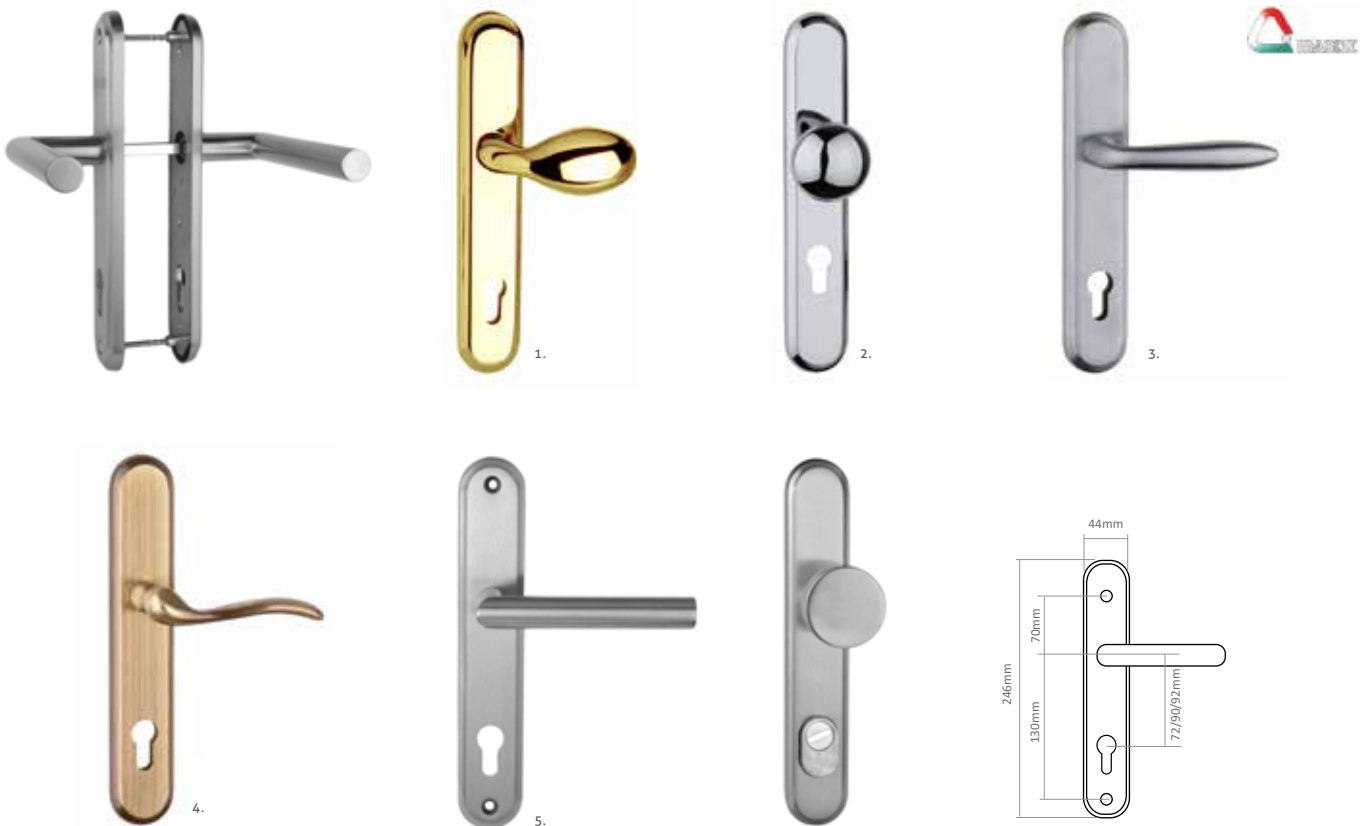

Universal biztonsági grt.

ALAPANYAG: réz | **FELÜLET:** 1. lakkozott 2. fényes króm 3. szálcsiszolt króm 4. súrolt bronz 5. Szatén nikkelt (inox hatású) | **MÉRETEK:** B=246 mm C=44 mm E=70 mm F=130 mm
Kívülről nem oldható, csak belülről szerelhető, átmenő csavarral. Kilincs-kilincs és gomb-kilincs változatban, eltolt gombbal is, minden esetben rugó nélkül szerelhető. Belső acél pajzsral szerelve. MABISZ minősítéssel rendelkezik. 72PZ, 90PZ és 92PZ lyukasztással. Bármely, az itt látható piktogrammal jelölt kilincssel választható, a képen pl. Futura, a Tolosa ill. a Thema kilincssel szerelve.

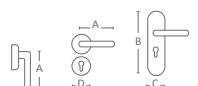

TUPAI

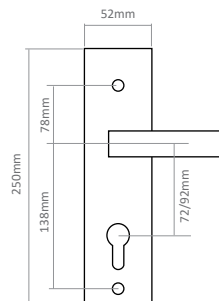
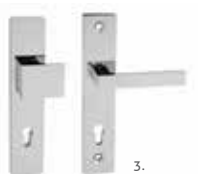
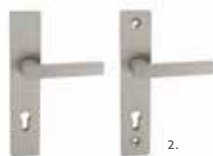

Forte szögletes biztonsági vasalat

ALAPANYAG: zamak és acél | **FELÜLET:** nikkelt perla (kb. gyöngyházfényű matt nikkelt), 2. króm perla (homogén, nem súrolt matt króm), 3. fényes króm, 4. titán (grafitszürke jellegű) Kívülről nem oldható, csak belülről szerelhető, átmenő csavarral. Kilincs-kilincs és gomb-kilincs változatban. 72PZ és 92PZ.

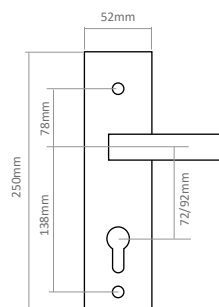

Forte szögletes biztonsági vasalat, cilindervédővel

ALAPANYAG: zamak és acél | **FELÜLET:** 1. fényes króm, 2. nikkelt perla (kb. gyöngyházfényű matt nikkelt), 3. króm perla (homogén, nem súrolt matt króm), 4. titán (grafitszürke jellegű) Kívülről nem oldható, csak belülről szerelhető, átmenő csavarral. Kilincs-kilincs és gomb-kilincs változatban. 72PZ és 92PZ.

TUPAI

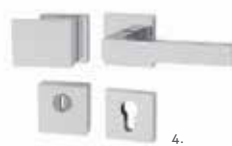

Square-Cubo szögletes rozettás gombos biztonsági grt., cilindervédővel

ALAPANYAG: zamak és acél | **FELÜLET:** 1. titán (grafitszürke jellegű) 2. matt króm 3. nikkelt perla (kb. gyöngyházfényű matt nikkelt) 4. fényes króm | **MÉRETEK:** B=52mm, C= belső: 52mm, külső: 55mm. Alsó rozetta magassága: belső: 11mm, külső: 22mm. Kívülről nem oldható, csak belülről szerelhető, átmenő csavarral. Gomb-kilincs és kilincs-kilincs változatban.

Security

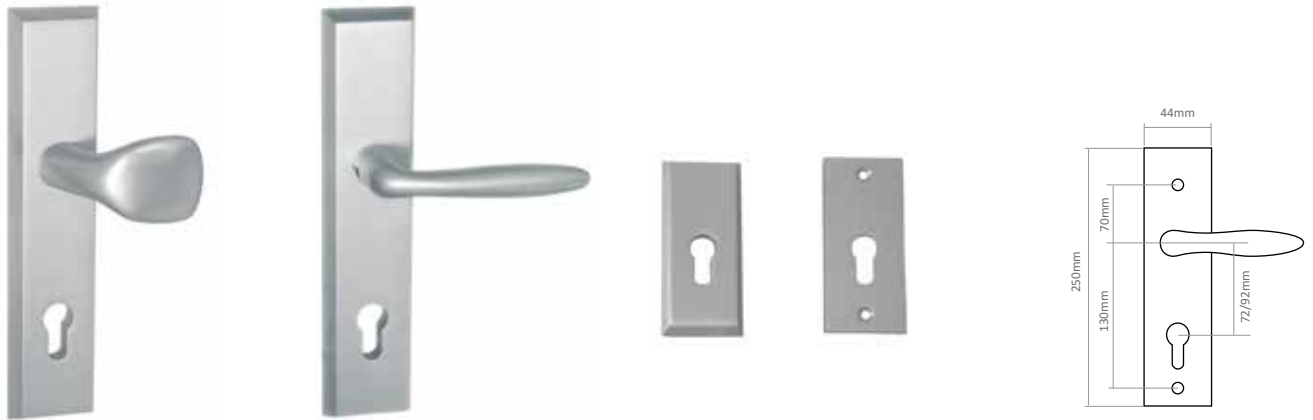

1. Rio biztonsági grt. alu F1 2. Biztonsági pajzs grt. alu F1

ALAPANYAG: alumínium | **FELÜLET:** ezüst színre eloxált | Kívülről nem oldható, csak belülről szerelhető, átmenő csavarral. Kilincs-kilincs és gomb-kilincs változatban, minden esetben rugó nélkül szerelhető. Belső acél pajzzsal szerelve. MABISZ minősítéssel rendelkezik. (72, 90 és 92 PZ)



NEW



Rio 2 biztonsági grt. alu F8 (inox hatású)

ALAPANYAG: alumínium | **FELÜLET:** enyhén szálciszolt, rozsdamentes acél színre eloxált (F8) | Kívülről nem oldható, csak belülről szerelhető, átmenő csavarral. Kilincs-kilincs és gomb-kilincs változatban, minden esetben rugó nélkül szerelhető. Belső fúrásbiztos acél pajzzsal szerelve. Cilindervédővel vagy anélkül. 72PZ és 92PZ



1. Arno alu biztonsági grt. 2. Arno alu másodzár pajzs

ALAPANYAG: alumínium | **FELÜLET:** ezüst színre és antik jellegűre eloxált | Kívülről nem oldható, csak belülről szerelhető, átmenő csavarral. Kilincs-kilincs és gomb-kilincs változatban, minden esetben rugó nélkül szerelhető. Belső acél pajzzsal szerelve. MABISZ minősítéssel rendelkezik. (72, 90 és 92 PZ)

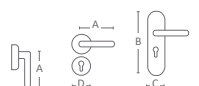

Mantova

A Mantova keskenycímes bejárati kilincs a jól ismert és igen sikeres Ravenna kilincscsalád továbbfejlesztett utódja. A Mantova még biztonságosabb és a furatképe miatt jóval szélesebb körben rugalmasan alkalmazható alternatíva az igényes bejárati ajtókra.

JELLEMZŐK

- csak belülről szerelhető átmenő csavarokkal, melyek kívülről nem oldhatók és nem is láthatók,
- **fúrásbiztos biztonsági acélbetét védi a zárat a cylinderlyuk körül, a nagyobb biztonság érdekében,**
- a keskeny címet kifejezetten a dupla falcos bejárati ajtókhöz méreteztük,
- a cím furatképe megegyezik a piacon elterjedt alumínium bejárati kilincstípus furatképeivel, azzal csereszabatos, akár utólag is cserélhető erre,
- az eltolt gombnak köszönhetően nem ütközik a toknak és ezáltal nem sérül sem a gomb, sem az azt megfogó kéz,
- kilincs-kilincs és eltolt gombos változatban is kapható,

M
•
↓

Az összes **Mantova piktogrammal** jelölt kilincsmoddellel kombinálható.

- a kilincs-kilincs változat kilincsműködtetésű zárrakkal is szerelhető, a kilincs fel is emelhető,
- **egészen vastag, akár 110 mm vastagságú ajtókhöz is alkalmazható, amit a tartozékok (csavar, tengelyek) tesznek lehetővé,**
- a tartozék csavarok a megfelelő méretre rövidíthetők, a menet roncsolása nélkül,
- készletről rendelhető minden változatban (a készlet erejéig), -90mm vagy 92mm kilincs - cylinder távolsággal, de valójában bármilyen méretben kapható,
- széles színválasztékot biztosítunk: lakkozott réz, bronz, fényes króm, matt króm, szatén nikkell (inox jellegű),
- a lakkozott réz, bronz és szatén nikkell felületek a szokásosnál vastagabb és erősebb lakkozást kapnak, hogy jobban ellenálljanak a kopásnak és az időjárás-változásnak,
- a kilincs, a gomb és a cím formavilága jól illik mind a modern, mind a klasszikus ajtókhöz, a lekerekített és a szögletes dizájnhoz egyaránt: szögletes, de enyhén lekerekített sarkokkal terveztük meg,
- más kilincsmoddellel is rendelhető a cím és a gomb, így harmonizálható a lakás többi kilincsel.



Mantova biztonsági grt.

ALAPANYAG: zamak | FELÜLET: 1. rezezt, lakkozott 2. fényes króm 3. szálcsiszolt króm 4. súrolt bronz 5. szatén nikkell (inox jellegű)

MÉRETEK: B=248 mm C=28 mm E=78 mm F=138 mm

Kívülről nem oldható, csak belülről szerelhető, átmenő csavarral. Kilincs-kilincs és eltolt gomb - kilincs változatban, minden esetben rugó nélkül szerelhető, bármilyen méretben.

Security

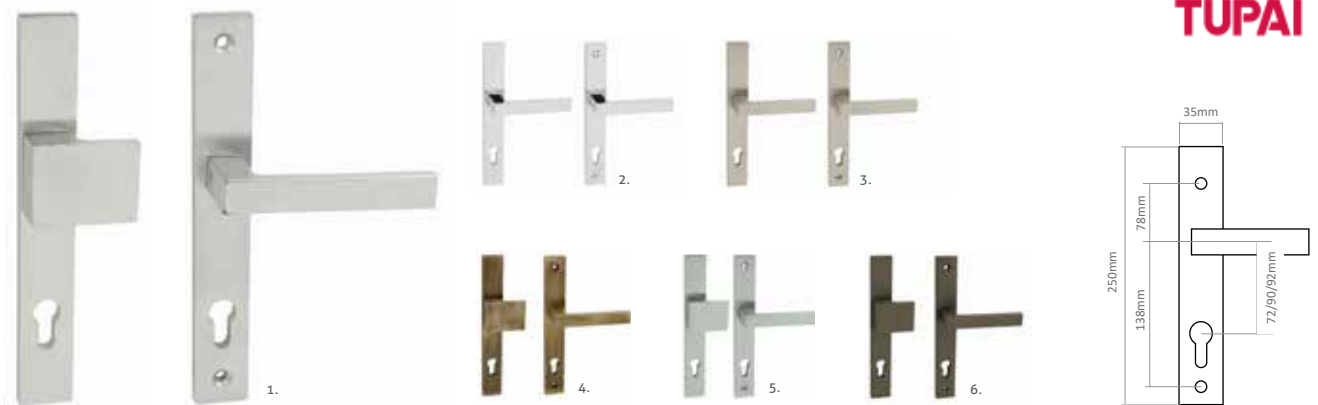

TUPAI

Salvo keskenycímes szögletes biztonsági grt.

ALAPANYAG: zamak | **FELÜLET:** 1. matt króm 2. fényes króm 3. nikkelt perla (kb. gyöngyházfényű matt nikkelt) 4. súrolt bronz 5. króm perla 6. titán (grafitszürke jellegű)
Kívülről nem oldható, csak belülről szerelhető, átmenő csavarral. Kilincs-kilincs és gomb-kilincs változatban. 72PZ, 90PZ és 92PZ.

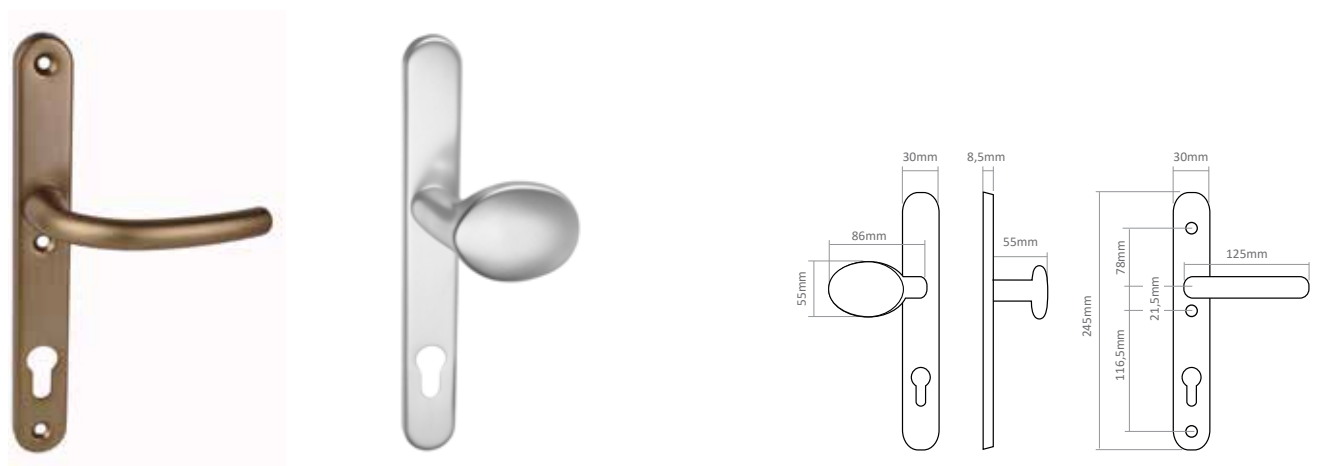

Savanna Vario keskenycímes bejárati alu grt.

ALAPANYAG: alumínium | **FELÜLET:** eloxált F4, F1
Kívülről nem oldható, csak belülről szerelhető, átmenő csavarral. Kilincs-kilincs és gomb-kilincs változatban, minden esetben rugó nélkül szerelhető, csak 92 PZ lyukasztással.

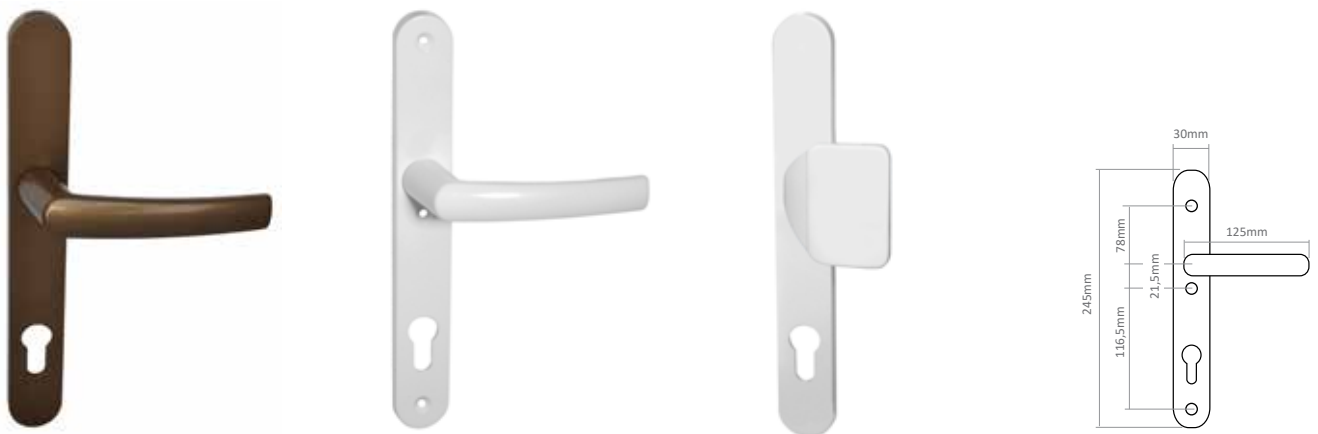

Mistral homlokzati bejárati kilincs grt, 3 csapos

ALAPANYAG: alumínium | **FELÜLET:** porszórta fehér és antik színben raktárról, egyedi megrendelésre ezüst színben. Kívülről nem oldható, csak belülről szerelhető, átmenő csavarral. Kilincs-kilincs és gomb-kilincs változatban. Rugó nélkül szerelhető, 92 PZ lyukasztással.

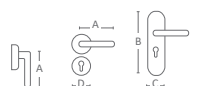



Mistral ablakilincs

ALAPANYAG: alumínium vagy műanyag | **FELÜLET:** porszórt fehér és antik színben raktárról, egyedi megrendelésre ezüst színben. Zárható változatban is (kulccsal). 35mm, 40mm, 45mm-es csappal.



Biztonsági ajtónyitás-határoló

ALAPANYAG: szatén nikkell
NYÍLÁSMÉRET: 140x64 mm



1.



3/A.



4.



2.



3/B.

1. Biztonsági körrozetta | 2. Biztonsági körrozetta cilindervédővel | 3. Biztonsági pajzs | 4. Biztonsági pajzs inox

ALAPANYAG: 1-2, 4. rozsdamentes acél 3. réz | **MÉRETEK:** 1-2. 52x11,5 mm 3. 30x70 mm 4. 30x70 mm A. ovális B. szögletes



Digitális kitekintő

A digitális kitekintő egy régi hasznos termék XXI. századi újragondolása:

az LCD monitornak köszönhetően könnyebben és jobban látható bentről az ajtó előtt álló, szeretettel várt vagy éppen hívatlan látogató. Praktikus megoldás időseknek, gyerekeknek, mozgássérülteknek, s egyben az ajtó modern díszje is ez a kis képernyő. A meglévő kitekintő helyére fúrás és megmunkálás nélkül könnyen behelyezhető.

Kijelző: 3,2 TFT, ajtólapvastagság: 38-110 mm

Kitekintő átmérő: 14-22 mm

Működtetés: 2 db AAA elem

Üzemidő: bekapcsolástól számított 10 mp, majd automatikusan kikapcsol

Accessories

ROZSDAMENTES AJTÓHÚZÓK

Az alábbi ajtóhúzó típusok egy részét készleten tartjuk, nagyobb része egyedi megrendelésre vásárolható meg. A biztonság kedvéért a szállítási határidővel kapcsolatban kérjük minden esetben érdeklődjön vevőszolgálatunkon. Egyes modelleknél akár egyedi méreteket is le tudunk gyártani rövid határidőre.



MEGRENDÉLÉSRE: 3-4 HÉT

ÁTMÉRŐ 20 mm	
teljes hossz	furattáv
300*	200*
500	300
800	500
1200	900
1600	1300

ÁTMÉRŐ 25 mm	
teljes hossz	furattáv
300	200
400	300
500	300
600*	400*
800	600
1000	700
1200	900
1600	1300

* jelölt termékeinket raktárkészleten tartjuk.
1500 mm teljes hossz alatt 2 lábbat, felette 3 lábbat.

ÁTMÉRŐ 30 mm	
teljes hossz	furattáv
300*	210*
350	210
400	300
500	300
600*	400*
800	600
1000	700
1200	900
1500	1300
1600	1300
1800	1500
2000	1800

Nr. 800 Thema
90°ajtóhúzó



MEGRENDÉLÉSRE: 3-4 HÉT

* jelölt termékeinket raktárkészleten tartjuk.
1500 mm teljes hossz alatt 2 lábbat, felette 3 lábbat.

ÁTMÉRŐ 30 mm	
teljes hossz	furattáv
300*	210*
350	210
400	300
500	300
600*	400*
800	600
1000	700
1200	900
1500	1300
1600	1300
1800	1500
2000	1800

Nr. 810 Thema 45°ajtóhúzó



MEGRENDÉLÉSRE: 3-4 HÉT

KERESZTMETSZET 25x25 mm	
teljes hossz	furattáv
400	210
600	400
800	600

KERESZTMETSZET 25x25 mm	
teljes hossz	furattáv
400	210
600	400
800	600

1. Nr. 831. 90° ajtóhúzó
2. Nr. 831Z 45° ajtóhúzó



MEGRENDÉLÉSRE: 3-4 HÉT

KERESZTMETSZET 25x25 mm	
teljes hossz	furattáv
225	200
325	300
625	600
925	900
1225	1200

Nr. 802 K ajtóhúzó



MEGRENDÉLÉSRE: 3-4 HÉT

KERESZTMETSZET 10x40 mm	
teljes hossz	furattáv
500	300
600	400
800	600

Nr. 841 C ajtóhúzó



MEGRENDÉLÉSRE: 3-4 HÉT

KERESZTMETSZET 10x40 mm	
teljes hossz	furattáv
400	210
500	300
600	400
800	600

Nr. 841 S ajtóhúzó



1. Fa ajtóhoz egyoldalas felszerelőegység 90°-os | 2. Fa ajtóhoz egyoldalas felszerelőegység 45°-os | 3. Fa ajtóhoz kétoldalas felszerelőegység 90°-os | 4. Fa ajtóhoz kétoldalas felszerelőegység 45°-os
 5. Üvegajtóhoz egyoldalas felszerelőegység 90°-os | 6. Üvegajtóhoz egyoldalas felszerelőegység 45°-os | 7. Üvegajtóhoz kétoldalas felszerelőegység 90°-os | 8. Üvegajtóhoz kétoldalas felszerelőegység 45°-os

MEGRENDELÉSRE: 3-4 HÉT



KERESZTMETSZET 10x40 mm	
teljes hossz	furattáv
400	210
500	300
600	400
800	600

Nr. 841 Z 45°ajtóhúzó

MEGRENDELÉSRE: 3-4 HÉT



ÁTMÉRŐ 20 mm	
teljes hossz	furattáv
220	200

ÁTMÉRŐ 25 mm	
teljes hossz	furattáv
225	200
325	300
625	600
925	900
1225	1200

Nr. 802 ajtóhúzó

MEGRENDELÉSRE: 3-4 HÉT



ÁTMÉRŐ 30 mm	
teljes hossz	furattáv
380	350

Nr. 814 ajtóhúzó

MEGRENDELÉSRE: 3-4 HÉT



ÁTMÉRŐ 30 mm	
teljes hossz	furattáv
330	300
380	350

Nr. 816 ajtóhúzó

MEGRENDELÉSRE: 1-2 HÉT



ÁTMÉRŐ 32 mm	
furattáv	300

09050 inox

Elsősorban párban szerelhető.

MEGRENDELÉSRE: 1-2 HÉT



ÁTMÉRŐ 30 mm	
furattáv	400* és 600*mm

09010 inox

Párban ajtóra és külön (akár falra) egyaránt szerelhető, akadálymentes WC-kbe, fürdőkhöz kapaszkodóként kifejezetten ajánlott.

Accessories

400-AS RENDSZER

egyszerű rendszer fa ajtókhoz, nagyon kedvező áron

100.000
NYITÁSRA
TESZTELVE

RAKTÁRKÉSZLETRŐL

1.) 400 / 40: 40 KG TEHERBÍRÁSÚ VÁLTOZAT

A stabil, megvezetett kocsiknak köszönhetően megbízható működés.

A RENDSZER ALAP TARTOZÉKAI: 2 m alumínium sín, padlóra rögzíthető ajtólap-megvezető, ajtólap-felfogató lemezek, állítható erősségű végállás ütközők, 2 görgős kocsi.

2.) 400 / 80: 80 KG TEHERBÍRÁSÚ VÁLTOZAT

Ugyanazokkal a paraméterekkel és tulajdonságokkal rendelkezik, mint a fenti 40 kg teherbírású változat, csak nagyobb súlyú ajtókhoz optimalizált tengelyként csapágyazott kocsikkal. Bővíthető univerzális ABS rendszerrel. Rendelhető 3 m sínrel is.

Sín önmagában



Sín oldalfali rögzítőelemekkel min. 4db/2m (külön rendelhető), oldalfali rögzítés: fa távtartóval



ABS FÉKEZŐRENDSZER, univerzális

40 KG ÉS 80 KG

Elsősorban a 400/80-as rendszerhez ajánlott, illetve szinte bármely más, könnyen futó tolóajtóvasalattal szerelhető, önálló fékező egység, (fa) ajtóra szerelhető, ajtónként 1 vagy 2 db (irányonként 1 db). Az ajtólap felső élére szerelendő.



500-AS RENDSZER

a profi és sokoldalú tolóajtó rendszer fa ajtókhoz

100.000
NYITÁSRA
TESZTELVE



A LAKÁS DÍSZE:

Egy szép, fal előtt futó tolóajtó olyan, mint egy gyönyörű fa bútor. Az ilyen ajtókhoz kínáljuk a kiváló minőségű 500-as rendszert, amit halk és finom gördülés ill. hosszú élettartam jellemez, az innovatív rezgéscsillapítással ellátott, csapágyazott görgőknek hála (a képen). A sín falra vagy a mennyezetre egyaránt rögzíthető. A rendszert a megújult, sínbe rögzíthető ABS fékező assisztenssel ajánljuk, ami a puha csukódást garantálja.

RAKTÁRKÉSZLETRŐL

1.) 500/50: 50 KG TEHERBÍRÁSÚ VÁLTOZAT

fém, stabil, megvezetett kocsik, 2 db átlósan elhelyezett, csapágyazott kerékkel: ez nagyon sima futást és hosszú élettartamot biztosít.

A RENDSZER ALAP TARTOZÉKAI: 2 m alumínium sín, padlóra rögzítendő ajtólap-megvezető, ajtólap-felfogató lemezek, állítható erősségű végállás ütközők, 2 görgős kocsi.

2.) 500/80: 80 KG TEHERBÍRÁSÚ VÁLTOZAT

ugyanazokkal a paraméterekkel és tulajdonságokkal rendelkezik, mint a fenti 50 kg teherbírású változat, csak nagyobb súlyú ajtókhoz optimalizált 4 kerékű kocsikkal.

A MEGÚJULT 500-AS RENDSZER NYÚJTOTTA ELŐNYÖK



1 Tartós fém öntvény házas görgős kocsik, beépített gumi rezgéscsillapítóval, a simább és halkabb futás érdekében.

2 Az acél ajtólap-felfogató segítségével két irányból felakasztható az ajtó, így könnyebb a beépítése.

3 Továbbfejlesztett U-profilú sín, mely a görgős kocsik kerékeit tökéletesen megvezeti. Az eredmény: tökéletesen egyenes vonalú és még halkabb futás, hosszabb élettartam.

4 Stabilan rögzíthető, állítható erősségű végállás ütköző, így a különböző súlyú ajtókhoz precízen beállítható a finom csukódás (rugós).

1760-AS RENDSZER:

profi és sokoldalú tolóajtó rendszer üvegajtókhoz

100.000
NYITÁSRA
TESZTELVE

RAKTÁRKÉSZLETRŐL

1760/80: 80 KG TEHERBÍRÁSÚ VÁLTOZAT





ugyanazokkal a paraméterekkel és tulajdonságokkal rendelkezik, mint az 500/80-as rendszer, csak ajtólap-felfogató lemezek helyett itt az üvegajtólapokhoz kialakított üvegbefogó „krokodilpofákkal”, illetve a 8, 10 és 12 mm-es üveglapokhoz tervezett, állítható alsó megvezetővel szállítjuk. Egyaránt készleten tartjuk ABS-lassítóval szerelve és anélkül is. Az 500/50, az 500/80 és az 1760/80-as rendszer szerkezetileg egy család, amiben eltérnek, az 59. oldalon található táblázatban foglalhatuk össze.



Az 500/50, az 500/80 és az 1760/80-as rendszer szerkezetileg egy család, amiben eltérnek, az ebben a táblázatban foglalható össze:

	500/50	500/80	1760/80
AJTÓSZÁRNY ANYAGA	fa	fa	üveg
AJTÓLAP MAXIMÁLIS TÖMEGE	50 kg	80 kg	80 kg
GÖRGŐS KOCSI			
ATJÓLAP-FELFOGATÓ			
AJTÓLAP MEGVEZETŐ (PADLÓHOZ RÖGZÍTETT)			

Az 500/50, az 500/80 és az 1760/80-as rendszer felépítése, ABS alternatívák, az 500/80-as rendszeren bemutatva

500/80-AS ALAPRENDSZER	ABS (fékezőasszisztens) nélkül	—	
500/80 1ABS	1 db, az egyik görgőkocsival egybeépített ABS fékezőasszisztenssel, ezáltal lassítás és behúzás egy irányba (nyitás VAGY csukás irányába)	Ajtólapp szélesség: min. 599mm (1760-asnál: min. 619mm)	
500/80 ABSU	2 görgőkocsival összeépített egyetlen univerzális ABS fékezőasszisztenssel, lassítás és behúzás két irányba (nyitás ÉS csukás irányába)	Ajtólapp szélesség: 714mm - 922mm (1760-asnál: 744mm - 952mm)	
500/80 2ABS	2 db, a görgőkocsikkal egybeépített ABS fékezőasszisztenssel, lassítás és behúzás két irányba (nyitás ÉS csukás irányába)	Ajtólapp szélesség: min. 923mm (1760-asnál: min. 953mm)	

500 és 1760- as rendszer tartozékok

- Sín önmagában, oldalfali rögzítés fa távtartóval
- Sín oldalfali rögzítőelemekkel, min. 4 db / 2m (külön rendelhető)
- Tolójtó sín oldalfali rögzítő sínnel, állítható
- Tolójtó sín oldalfali rögzítő sínnel és alu F1 eloxált burkolatlemezzel
- Tolójtó sín oldalfali rögzítő sínnel és alu F1 eloxált burkolatlemezzel, illetve méretre vágható acélszürke műanyag burkolat végzáró elemmel
- Mennyezeti rögzítéshez: tolojto sín kétoldali alu F1 eloxált burkolatlemezzel

500-as rendszer

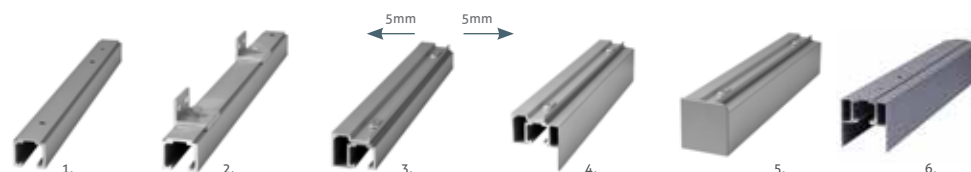

1760-as rendszer

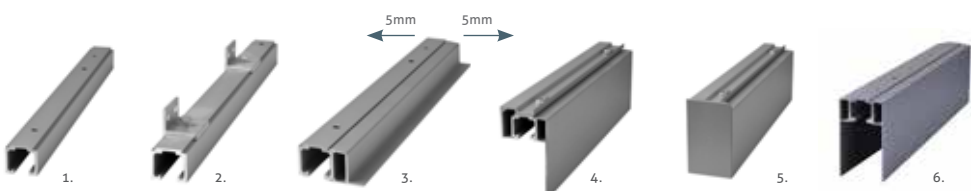

Accessories

HARMONIKAAJTÓ-VASALAT

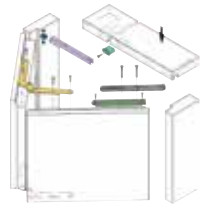

RAKTÁRKÉSZLETRŐL

Innovatív rendszer, melynek megvezetője a tok felső részébe barmarható sínben csúszik (a sint nem kell külön eltakarni). Tökéletes megoldás a falcos harmonikaajtókhoz. További előnye, hogy az ajtót egy rugós szerkezet tartja zárt állapotban. Terhelhetőség: 50 Kg. Max ajtószélesség: 811/831mm (falc nélküli/falcos oldal).

Gipszkarton falba építhető tolóajtó-vasalat MEGRENDELÉSRE

Egy falban futó tolóajtó a helytakarékoság nagymestere. A tolóajtó szárnya a falba tolható, így a teljes falfelület szabadon használható, akár 4-6m² terület is felszabadítható a lakásban. A Kit Futura gipszkarton falhoz használható, de vannak megoldásaink téglafalhoz is.

A gipszkarton fal szerkezetére épülő egység. Maximális ajtólap magasság: 211 cm. 65-100 cm lapszélességű ajtókhöz. Minden esetben méretre vágandó. Az 500-as rendszerrel szerelve, ABS-szel, 100 mm-es és 125 mm-es falvastagsághoz. A piacon az egyik legstabilabb és legfejlettebb rendszer, mivel a sín egy fa elembe van építve, mely elnyeli az amúgy is halk zajokat és rezgéseket. A termék nagy előnye, hogy a vasalat és a tolóajtók beszereléséhez és pontos beállításához egyetlen szakember elegendő! Egyedi megrendelés alapján téglá, kő, ytong falhoz is tudunk szállítani falban futó rendszereket.



EXTeRUS DESIGN

MEGRENDELÉSRE

A modern lakások stílusos kiegészítője az Exterus vasalattal készült tolóajtó. A rendszert a formatervezett, high-tech mechanikai részletek látványos hangsúlyozása és kiváló minőség jellemzi. Üveg- és fa ajtókhöz egyaránt használható.



K20 DESIGN

Egy igazi főszereplő MEGRENDELÉSRE

A lakás legfőbb díszé lesz az elegáns, csapágyazott K20 vasalattal szerelt tolóajtó. Különlegesen szép és nagyon egyedi megoldás az ajtószárnyak mozgatóására. Akár modern, akár klasszikus ajtóhoz tökéletes, üveg és fa ajtóhoz egyaránt. Az egyedi, kör alakú ajtóhúzókkal kiegészítve válik teljessé a tolóajtó elegáns megjelenése.

K20
HUNGARIAN



KOVÁCSOLTVAS TOLÓAJTÓ- VASALAT

Robusztus, látványos és nagy teherbírású tolóajtó szett, vidéki, rusztikus stílusban, tartós, porózított fekete felülettel.



SWING LIFE

Eltolt forgáspontú nyíló vasalat

MEGRENDELÉSRE

Egy különleges és nagyon látványos helykímélő megoldás: az ajtólap egy könnyed lökéstől lágyan a tok mellé a fal síkjára merőlegesen nyílik, fele az egyik szobába, másik fele a másikba. Így egy hagyományos ajtóhoz képest fele akkora helyre van szüksége a nyíláshoz, és mellette a falak is szabadon maradnak. Mindkét irányba nyitható, így ke-rekesszékkal is könnyű az ajtón való áthaladás.



Tolóajtózár-készlet

FELÜLET: 1. lakkozott réz 2. fényes króm 3. matt króm 4. szatén nikkel 5. bronz

NEW



Tolóajtózár-készlet ovális kagylóval

RENDELHETŐ: több színben, egyedi megrendelés alapján, kulcsos és toalett elfordítós változatban is.

**1-4. Tolóajtókagylók inox
5-9. Tolóajtókagyló rejtett csavarozású, műanyag alappal**

FELÜLET: 1-4. rozsdamentes acél 5-9. lakkozott réz, fényes króm, matt króm, súrolt bronz, szatén nikkel
MÉRETEK: 1. 34x122mm 2. 40x120mm 3. 70mm 4. 70x70mm 5-9. 40x125mm



1. Harmonikaajtó-kagyló grt.

ALAPANYAG: réz | FELÜLET: 1. lakkozott réz, fényes króm, súrolt bronz, szálcsiszolt króm MÉRET: 1. D=57mm

TUPAI



Tupai szögletes tolóajtó-kagylók

ALAPANYAG: zamak | FELÜLET: 1. matt króm 2. fényes króm 3. fekete-króm 4. súrolt bronz
MÉRET: 54x82mm illetve 55x115mm

Accessories



Blind



Blind



BB



BB



PZ



PZ



WC



WC



ellendarab kétszárnyú ajtóhoz



ellendarab kétszárnyú ajtóhoz



Az üvegajtózár kombinálható bármely itt látható piktogrammal jelölt kilincssel

Nr. 17000 üvegajtó zár

ALAPANYAG: rozsdamentes acél | **FELÜLET:** szálciszolt 2-3. A kilincs nem része a zárszettnek, külön rendelendő. A zárok 8mm-es edzett üveg ajtólapokhoz vannak kialakítva.



Az üvegajtózár kombinálható bármely itt látható piktogrammal jelölt kilincssel

Nr. 18000 (szögletes) üvegajtó zár

ALAPANYAG: rozsdamentes acél | **FELÜLET:** szálciszolt 2-3. A kilincs nem része a zárszettnek, külön rendelendő. A zárok 8mm-es edzett üveg ajtólapokhoz vannak kialakítva.



1. Nr. 6003 ajtópánt (vízszintes)
2. Nr. 8000 üvegajtópánt (függőleges)
3. Nr. 8005 (szögletes) üvegajtó pánt (függőleges)
4. Nr. 22000 toló üvegajtó-vasalat

ALAPANYAG: zamak | **FELÜLET:** inox hatású

A tokoldali csapok nem részei a garnitúráknak, igény esetén külön lehet megrendelni.
A pántok 8mm-es edzett üveg ajtólapokhoz vannak kialakítva.



ÜVEGAJTÓ KIEGÉSZÍTŐK

Nr. 6009 Üveg ajtószárny padlózár

ALAPANYAG: 1. réz
FELÜLET: matt nikkell



Art-A ellendarab

ALAPANYAG: rozsdamentes acél
FELÜLET: szálcsiszolt

Accessories

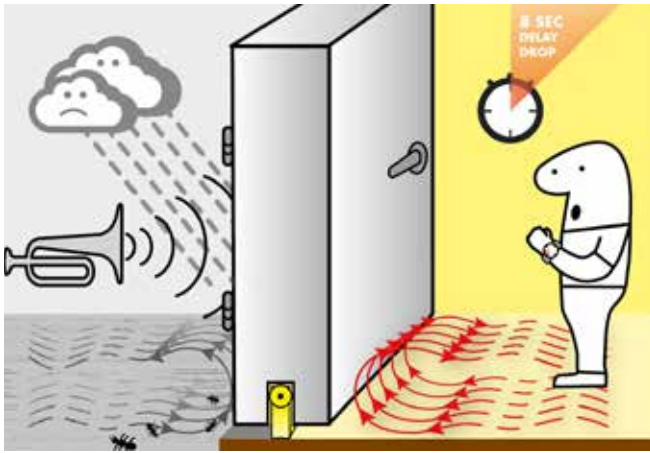

**TOVÁBBI MAESTRO
AUTOMATA KÜSZÖBÖK:**
kétszárnyú ajtóhoz, tolóajtóhoz,
üvegajtóhoz, tűzgátló küszöbök

Planet^{swiss} PRÉMIUM MINŐSÉGŰ AUTOMATA KÜSZÖBÖK

Mint a gyár hivatalos magyarországi forgalmazója, a svájci PLANET prémium kategóriájú automata küszöbök teljes választéka megrendelhető cégünknel.

- 7 év gyártói garancia
- Minden termék Rosenheim-i minősítéssel rendelkezik
- Egyetlen talajra
- Tűzgátló ajtókhöz
- Üvegajtókhöz
- Passzív házakhoz, vagy fürdőszobába:
hang-, hőszigetelő és tűzgátló, de a szellőzést biztosítja.

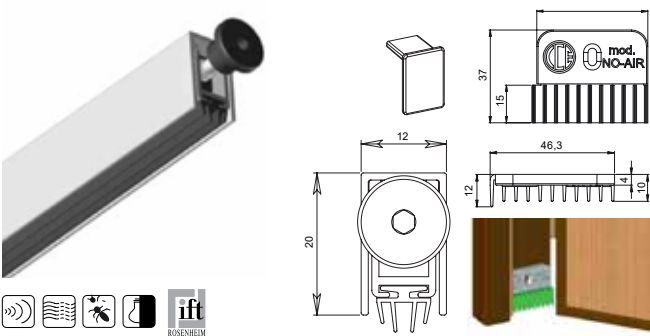

Trend bemarható automata küszöb

- Fa, alumínium, biztonsági és műanyag ajtókhöz
- hossz: 830 mm, 930 mm, 1030 mm készleten
- a termék hosszából 150 mm vágható vissza
- rögzítése csavarokkal (nem tartozék)
- kioldógomb: csuklós fém kioldó, műanyag sapkával,
3 mm-es imbuszkulccsal, kijebb vagy beljebb állítható
- 14 mm a zárható rész magassága
- 200.000 nyitásra tesztelt, tehát erős igénybevételnek is megfelel
- 32 dB hanggátlás (No air kiegészítő használatával 35 dB)



Chronoseal 15x30 bemarható automata küszöb

- Fa ajtókhöz és fém biztonsági ajtókhöz
- szerelhető alulról csavarokkal vagy az ajtó élén is rögzíthető
- kioldógomb: lekerékített nejlón
- olajfékkel készletetett csukódás: csak akkor zárja le az ajtó alatti rést, amikor az ajtó teljesen becsukódott, így elkerülhető a súrlódás és az abból adódó kellemetlen hanghatás
- kiegészíthető konkáv küszöbvel a még tökéletesebb zárásért
- 200.000 nyitásra tesztelve
- 51,5 dB hanggátlás
- maximálisan zárható rész: 12 mm

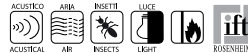
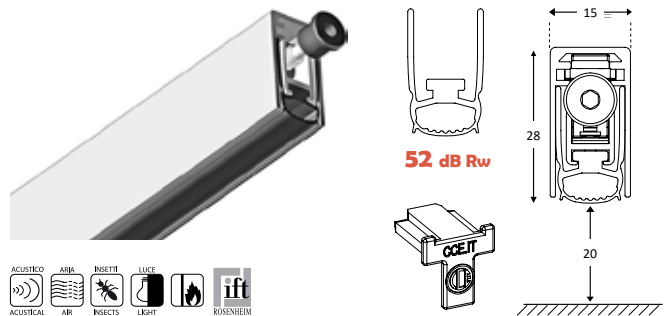

Asdromax bemarható automata küszöb

- fa és fém ajtókhöz
- hossz: 830 mm, 930 mm, 1030 mm készleten
- a termék hosszából 150 mm vágható vissza
- rögzítése csavarokkal (nem tartozék)
- kioldógomb: csuklós fém kioldó, műanyag sapkával,
3 mm-es imbuszkulccsal, kijebb vagy beljebb állítható
- 200.000 nyitásra tesztelt, tehát erős igénybevételnek is megfelel
- 52 dB hanggátlás

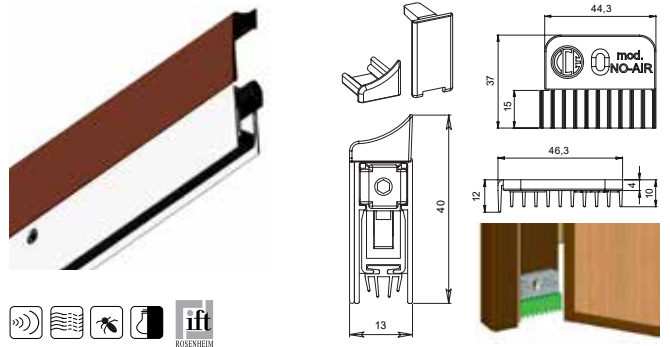

Applique utólag szerelhető automata küszöb

- minden ajtótipushoz
- hossz: 830 mm, 930 mm, 1030mm készleten (egyéb méretek megrendelésre)
- fehér, barna és ezüst színben raktáron
- rögzítése mellékelt csavarokkal
- a termék hosszából 150 mm vágható vissza
- a kioldógomb a zár oldalán működik, 3 mm-es imbuszkulccsal, kijebb vagy beljebb állítható
- 14 mm a zárható rész magassága
- 200.000 nyitásra tesztelt, tehát erős igénybevételnek is megfelel
- a mechanizmus a zár és a pánt oldalán is kivehető

ISEO Libra Smart

Elektronikus (okos) zárbetét

A Libra Smart egy elektronikus zárbetét, amely az Argo applikáció segítségével bluetoothos kapcsolaton keresztül okostelefonnal könnyedén programozható, és kártyával, trasponderrel, okostelefonnal vagy okosórával nyitható. Nagy előnye, hogy nem csak új ajtóknál, hanem az eredeti normál zárbetét egyszerű cseréjével, már meglévő ajtóknál is tökéletesen használható, és mivel elemmel működik, vezetékekkel sem kell bajlódni.

Az Argo APP segítségével villámgyorsan tudunk új kártyákat vagy telefonokat hozzáadni a felhasználók köréhez vagy letiltani felhasználókat, elveszített vagy ellopott kártyákat, múltbéli használati listákat lekérni, távolról, akár 10m-ről jogosultságokat kezelni, illetve a rendszert frissíteni.

A Heavy-duty (erős igénybevételre kialakított) változat a legszélsőségesebb időjárási körülmények között is működőképes, fűrészbiztos és törésvédett betéttel van ellátva, IP 66, IP 67 és IP 69 védettségű fokozatot ért el.

A Libra Smart cilinderbetétek különösen ajánlottak a következő felhasználási területeken:

- családi házakban,
- társasházakban,
- kisebb intézményekben: irodák, kereskedelmi vagy szerver helyiségek egyetlen bejáratánál.

További tulajdonságok:

- max 300 felhasználót képes kezelni egyszerre,
- megjegyzi az utolsó 1000 használat adatait,
- 50.000 nyitást bír az elem, lemerülés előtt jelez,
- irodai nyitvatartási módban nem használja az elemet, ilyenkor folyamatosan nyitva van az ajtó,



Accessories



TITKÁRSÁG

MOSDÓ

Dohányzásra
kijelölt hely



Egyedi piktogramok

Egyedi megrendelésre, akár hozott rajz alapján | ALAPANYAG: műanyag | FELÜLET: szálcsiszolt ezüst, bronz, kérésre egyedi színben is rendelhető



1. Feliratok | 2. Piktogramok

ALAPANYAG: réz | FELÜLET: 1. lakkozott, fényes króm, szálcsiszolt króm 2. lakkozott

Piktogramok, rozsdamentes acél

ALAPANYAG: rozsdamentes acél | FELÜLET: szálcsiszolt | MÉRETEK: 75 mm

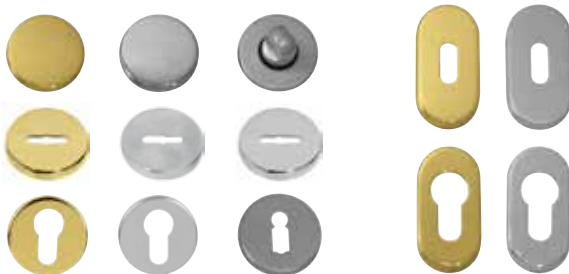

Kör és ovális rozetták blind, OB, PZ, BB, WC

ALAPANYAG: réz, rozsdamentes acél, alumínium
FELÜLET: többféle

Ajtószámok, házsámok, betűk

ALAPANYAG: 1. réz 2. rozsdamentes acél | FELÜLET: 1. lakkozott 2. szálcsiszolt acél
MÉRETEK: 1. 35x55 mm, 45x75, 0-9-ig 2. magasság: 120 mm, 0-9-ig és a-d-ig



Ajtópántsapkák sima, díszes és szögletes

ALAPANYAG: 1-2. alumínium 4. réz vagy zamak | FELÜLET: 1-2. lakkozott réz, fényes króm, szálcsiszolt króm, patinás, antik (csak sima), súrolt bronz, 3. alu F1 és F4 4. fényes króm, matt króm, nikkal perla, titán, fekete | MÉRETEK: belső átmérő: 1-2. 15mm illetve 16mm 3. 16mm 4. 15mm



1. Pinocchio, félkilincs | 2. Pinocchio, T-kilincs

ALAPANYAG: réz | **FELÜLET:** lakkozott, fényes króm, szálcsiszolt króm, súrolt bronz
MÉRETEK: 1. A=59 mm B= 67 mm C= 25 mm 2. A= 98 mm B= 67 mm C= 25 mm
 tengely metszet: 6x6 mm, 7x7mm ill. 8x8 mm-re bővíthető



1. Gombok, fix és forgó

ALAPANYAG: réz | **FELÜLET:** lakkozott, szatén réz, fényes króm, szálcsiszolt króm, súrolt bronz, antik, szatén nikkel, patinás
MÉRETEK: D=50 mm



Levélbedobók

FELÜLET: lakkozott, súrolt bronz, fényes króm, szálcsiszolt króm
NYÍLÁSMÉRET: 205x45 | **TELJES MÉRET:** 255x75 mm



Levélbedobó inox A4, ovális és szögletes

ALAPANYAG: rozsdamentes acél
NYÍLÁSMÉRET: 265 mm | **TELJES MÉRET:** 334 mm



részletek:
www.kilincsek.eu

Bababiztonsági termékek

A DREAMBABY® bababiztonsági termékekkel megvédhetjük gyermekeinket az esetleges sérülésektől, balesetektől, melyek otthonuk, környezetük megismerése során érhetik őket. A DREAMBABY® az egyik legkedveltebb nemzetközi bababiztonsági márka, kiváló minőségű termékekkel.

BŰTORZÁRAK, FIÓKZÁRAK, SAROKVÉDŐK, KONNEKTORVÉDŐK, CSÚSZÁSGÁTLÓK, AUTÓS TERMÉKEK, STB.



Garázsrendező program

RENDEZETT TÁROLÁS KIS HELYEN, AKASZTÓK, KAMPÓK SEGÍTSÉGÉVEL

A falhoz és a plafonhoz rögzített kampók és akasztók segítségével végleges helyet találhatunk a garázsban vagy tárolókban a kerékpároknak, létráknak, téli gumiknak, kerti szerszámoknak vagy akár az év nagy részében használaton kívüli szezonális sporteszközöknek.

részletek:
www.kilincsek.eu

Accessories

Mágneses bevésőzárak

Mágneses bevésőzárak: zárás mágneses elven, halk működés, kilincs lenyomása nélkül bezár, kedvező ár.

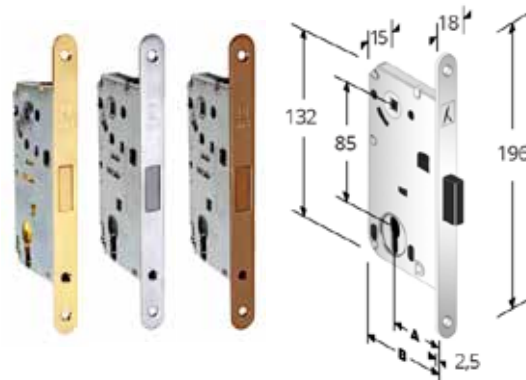

B4 mágneses bevésőzár

90BB, 85PZ, 90WC | A=50 mm | Zárólemezek: lásd az árlistában



NEW

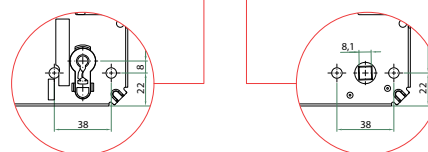
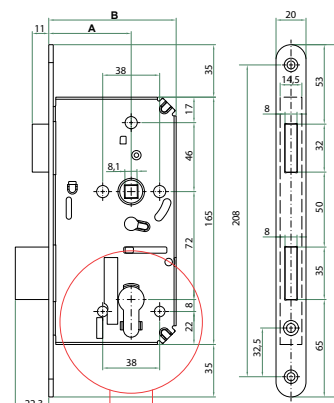

B-KLASS mágneses bevésőzár, DIN szabványos

DIN-szabványnak megfelelő mágneses bevésőzár. 4 lehetséges változat: 1) kulcsnélküli átjáróajtó-zár, 2) retesz nélküli zár (kulcsos, cilindres és WC), 3) egylökötű retesszel ((kulcsos, cilindres és WC) illetve 4) kétlökötű retesszel szerelt zár (kulcsos és cilindres). Előlap: rozsdamentes acél. Az első mágneszár, mely az UNI EN 12209 szabvány szerint lett minősítve. Többféle felülettel választható, egyes változatokat raktárkészleten tartunk – kérjük, tájékozódjon vevőszolgálatunkon.

REJTETT AJTÓPÁNTOK

200.000
NYITÁSRA
TESZTELVE

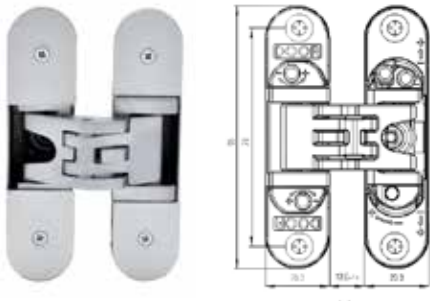

K6200



Stabil zamak öntvény pánt, univerzális, tehát egyaránt jó jobbos és balos ajtóhoz is. Teherbírás: maximum 900 mm ajtólap szélesség és 2100 mm ajtólap magasság esetén 2 db pánt/45kg, ill. 3 db pánt/60 kg. Beállítás csavarok segítségével 3 irányba, mélység, magasság és oldalirányú állíthatóság. Újdonság: a takaró lemezek csavarral, 100% stabilan rögzíthetők.

MEGRENDELÉSRE: 3-4 HÉT

200.000
NYITÁSRA
TESZTELVE

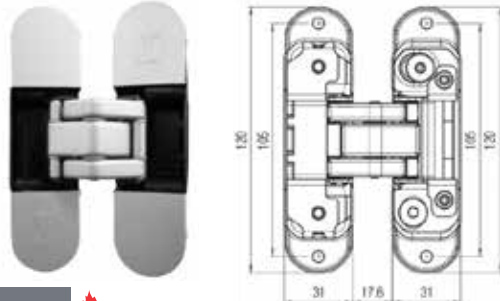

K8000



Forradalmi újításokat tartalmazó rejtett pánt, részben a rendkívül ellenálló acél alapanyaga, részben pedig a környezetbarát gyártási technológia miatt. Az alapanyagnak köszönhetően a korábbiaknál tartósabb, a hidegnek, tűznek, használatnak jobban ellenálló termék született. Univerzális kivitel, nincs külön jobbos vagy balos. Csavarral rögzíthető takaróval, készletről matt króm és matt fekete színben. Teherbírás: 60 kg, 2 pánttal 3 dimenzióban állítható, 180°-ig nyitható. Minimális ajtóvastagság 38 mm. T30 Tűzgátló minősítéssel.

200.000
NYITÁSRA
TESZTELVE

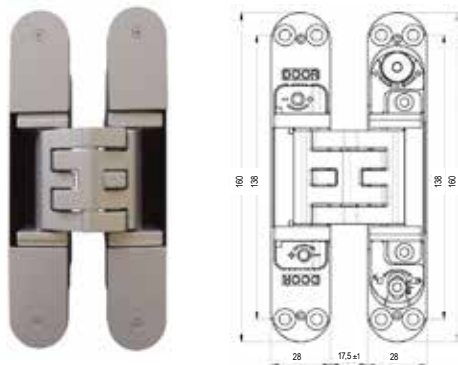

K5080



Stabil, zamak testű pánt, matt króm felületű, csavarral rögzíthető takaróval, univerzális kivitel (nincs külön jobbos és balos). Teherbírás: maximum 90mm ajtólap szélesség és 2100mm magasság mellett 2 pánttal max. 80kg, 3 pánttal max 100kg. Tűzgátló minősítéssel.

Ajtópánt inox csapágyazott

ALAPANYAG: rozsdamentes acél
MÉRETEK: 90x65x2,5 BALOS illetve JOBBOS kivitel



Szellőzőrács

ALAPANYAG: alumínium | FELÜLET: Fehér porszórt, illetve Alu F1 (ezüst színre eloxált), F3 (arany színre eloxált), F4 (bronz színre eloxált)
MÉRETEK: Több méretben kapható, részletek az árlistában.

1. Oroszlános kopogtató | 2. Urna alakú kopogtató

ALAPANYAG: réz
FELÜLET: 1. bronz és lakkozott réz 2. lakkozott réz
MÉRETEK: 1. 90x150 mm 2. 100x190 mm



Accessories



Ajtóütközők

1. AJTÓÜTKÖZŐ félhold, réz, fényes króm, matt króm, súrolt bronz, szatén nikkél (inox) | 2. U.F.O. inox, nem rögzíthető, 91x35 mm | 3. IGLOO INOX | 4. GOMBA NAGY inox, 30 x 40 mm
 GOMBA KISZI inox, 25x25mm | 6. FALI szatén nikkél, 28x70 mm | 7. FALI inox, 26x77 mm | 8. SZÖGLETES AJTÓÜTKÖZŐ inox, kicsi: 22x30mm, nagyobb: 28x44mm
 9. AJTÓKITÁMASZTÓ taposós, szatén nikkél, 127 mm | 10. MÁGNESES AJTÓÜTKÖZŐ inox, szélesség=54mm | 11. GOMBA MINI AJTÓÜTKÖZŐ, D=19mm
 12. SZÖGLETES AJTÓÜTKÖZŐK, zamak, 20x20 mm, több felülettel: fényes króm, matt króm, nikkél perla, titán, fekete



1.



2.



3.



4.



5.

Bemutatóablak, kínáló

1. Garázsprogram fali display | 2. Bababiztonsági kínáló, asztali | 3. Kétoldalas mintaállvány | 4. BASIC termékkináló állvány | 5. TUPAI asztali mintatábla

TÁRGYMUTATÓ

Acapulco	31	Fiona	33	Madeira	43	Rondo Pro	8, 56
Alt Wien	38-39	Flora	45-46	Malaga	41	Salvo bizt.	62
Anika	12	Florida	7	Mandelli	26, 47	San Remo	13
Anna	45	Forte bizt.	59	Mantova	61	Savanna	57
Antigerm	25	FSB	27	Marco	43	Savanna Vario bizt.	62
Arco	10, 56	Fusilla Mandelli	26	Marika	33	Serrano kov.	48
Arizona	8	Futura	35	Metro	7	Serrano Vario	51
Arno bizt.	60	Galaxy	34-35	Michelle	44	Sofia	32-33
Blues	16	Genova	51	Mistral	62	Square Tupai	14
Borneo	7	Gino	10, 56	Monaco	51	Square-Cubo bizt.	59
Bretagne kov.	49	Giulia	9	Norma Mandelli	47	Stefania	39
Buraco	14	Golf	31	Oregon	8	Stylus	11
Carmen	14	Gombok	57, 75	Pallas	12	Thema Antigerm	25
Castello	40	Hummer	7	Panama	9	Thema Pro	8, 54
Castiglia Mandelli	47	Ice antracit	17	Phaedra	36	Toledo	41
Christie	57	Ice matt króm	16	Pinocchio	75	Tolosa	42
Cinto	15	Image	10, 56	Polaris	29	Tupai	14-15
Claudia Vario	36	Imola gomb	29	Pop	6	Twee Mandelli	26
Colorado	6	Innsbruck ajtóhúzó	51	Porto	36	Universal	58
Cool	35	Italia	18	Prisma	19	Ursula	56
Corsa	19	Kyra	28	Pura	18	Valentina réz	40
Corsa fekete SO FT	17	Laguna	15	Q-Arte	17	Valentina pat. réz	40
Cubic	7	Lapozettások	24	Q-Mini	17	Valentina antik fehér	46
Daniela eco inox	13	Light króm	16	Quadra Antigerm	25	Valentina kovácsoltvas	48
Daniela króm- matt króm	13	Light matt króm	16	Quark ajtóhúzó	17	Venera	16
Detroit	29	Light szatén nikkel	12	Raffaella	30-31	Vesta	12
Diana kov.	50	Linha Q3 króm-fekete	15	Rimini	11	Vittoria	45
Diana pat. réz	42	Linha Q3 Swarovski	15	Rio 2 bizt.	60	Viva	11
Elypse	9	Link Mandelli	26	Riviera	41	Wien	44
Esprit Vario	13	Lissabon	51	Romantica kov.	49	Winter	12
Fenix Mandelli	26	Lord Mandelli	47	Rondo Antigerm	25		



www.kilincsek.eu

Mi szívesen segítünk!